

並列有限要素法による 三次元定常熱伝導解析プログラム (1/2)

中島 研吾

東京大学情報基盤センター

扱うプログラム

- fem3dの並列版
- MPIによる並列化

- プログラムのインストール
- 実行
 - 並列有限要素法の手順
 - 領域分割とは？
 - 本当の実行
- データ構造

ファイルコピー on FX10

FORTRANユーザー

```
>$ cd ~/pFEM  
>$ cp /home/ss/aics60/2014Summer/F/fem3d.tar .  
>$ tar xvf fem3d.tar
```

Cユーザー

```
>$ cd ~/pFEM  
>$ cp /home/ss/aics60/2014Summer/C/fem3d.tar .  
>$ tar xvf fem3d.tar
```

ディレクトリ確認

```
>$ ls  
fem3d  pfem3d  pfem3dV  
>$ cd pfem3d
```

※ ~/pFEM/fem3dには<\$P-TOP>/fem3dと同じものがある

コンパイル

メッシュジェネレータ

```
>$ cd ~/pFEM/pfem3d/mesh  
>$ frtpx -Kfast mgcube.f -o mgcube
```

領域分割機能

```
>$ cd ~/pFEM/pfem3d/part  
>$ cp /home/ss/aics60/Makefile .  
>$ make  
>$ ls ../mesh/part  
part
```

計算本体

```
>$ cd ~/pFEM/pfem3d/src  
>$ make  
>$ ls ../run/sol  
sol
```

- プログラムのインストール
- 実行
 - 並列有限要素法の手順
 - 領域分割とは?
 - 本当の実行
- データ構造

並列有限要素法の手順

- 初期全体メッシュファイルを作成する
 - `~/pFEM/pfem3d/mesh/mg.sh`
- 領域を分割する(局所分散メッシュファイル)
 - `~/pFEM/pfem3d/mesh/part_XXX.sh`
- 計算を実施する
 - `~/pFEM/pfem3d/run/go.sh`

並列有限要素法の手順

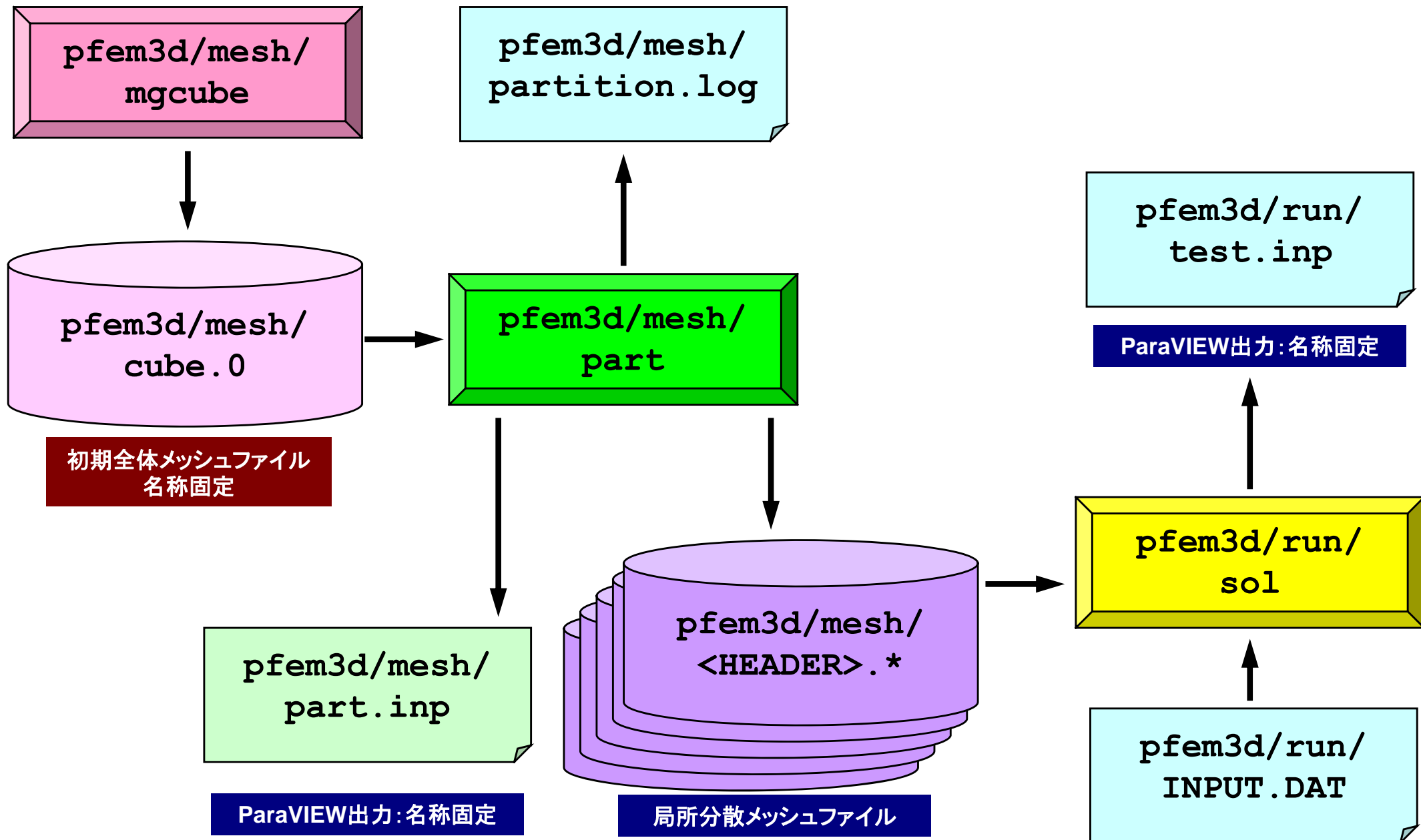

- プログラムのインストール
- 実行
 - 並列有限要素法の手順
 - 領域分割とは?
 - 本当の実行
- データ構造

領域分割機能：Partitioner

初期全体メッシュデータを与えることによって、
自動的に局所分散メッシュデータを生成する
一次元⇒プログラム内で実行，三次元⇒困難

- 内点，外点
 - 局所分散メッシュデータ
 - 内点～外点となるように局所番号をつける
- 通信テーブル
 - 隣接領域情報
 - 隣接領域数
 - 隣接領域番号
 - 外点情報
 - どの領域から，何個の，どの外点の情報を「import」するか
 - 境界点情報
 - 何個の，どの境界点の情報を，どの領域に「export」するか

Partitioning とは？

- Graph/Graphic Partitioningの略
- 並列計算のための領域分割を実現するための手法
- 1PEでは計算できないような巨大な全体領域を局所データに分割する

Graph/Graphic Partitioning とは？

Graph/Graphic Partitioningとは「グラフ」（*graphs*：節点と辺の集合）に関する「グラフ理論」を並列計算における領域分割に応用した手法である

一筆書き，四色問題

良い領域分割

領域間の負荷均等：Load balancing

領域間通信量最小：Small Communication：

前処理つき反復法の収束に影響

隣接領域数最小

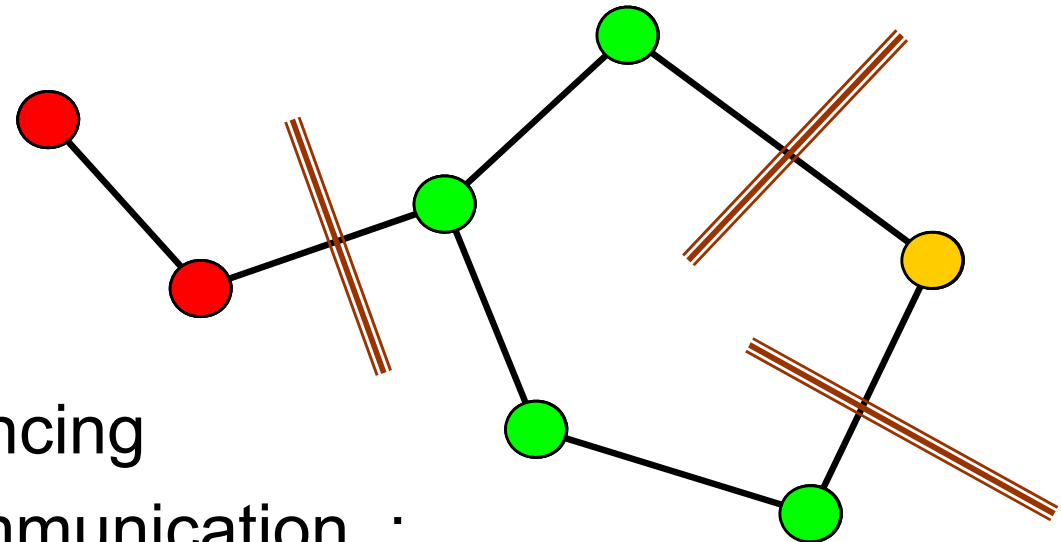

EDGE-CUTとは？

- 辺の両端の節点（または要素）が異なった領域に属している場合、「EDGE-CUTが生じている。」という。
- EDGE-CUTが少ないほど、通信は少ない。

EDGE-CUT無し

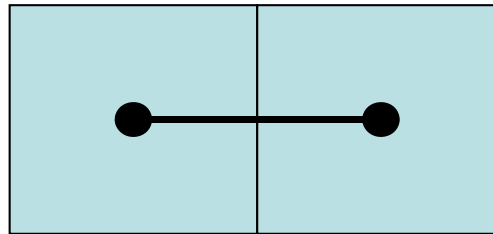

EDGE-CUT有り

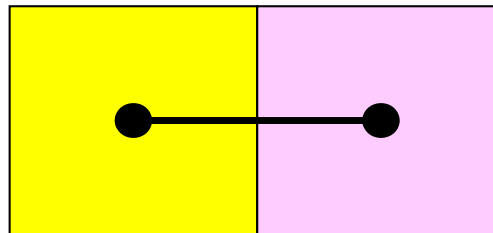

Partitioning の反復法収束への影響

15 × 15領域を16分割：負荷バランスは取れている

Edge-Cut多い

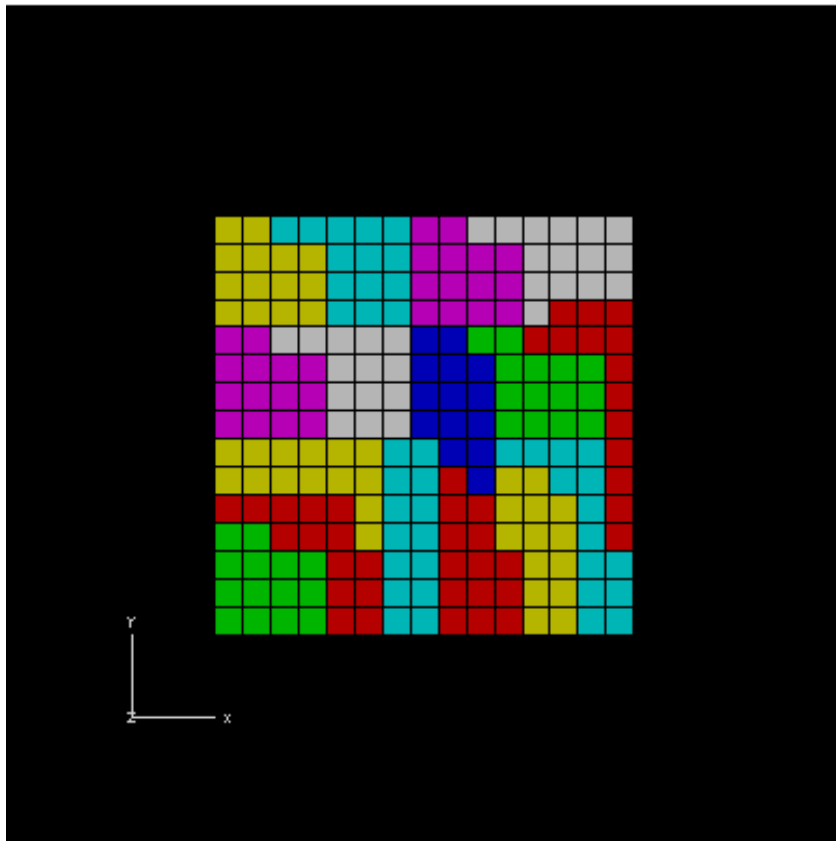

RGB

Edge-Cut少ない

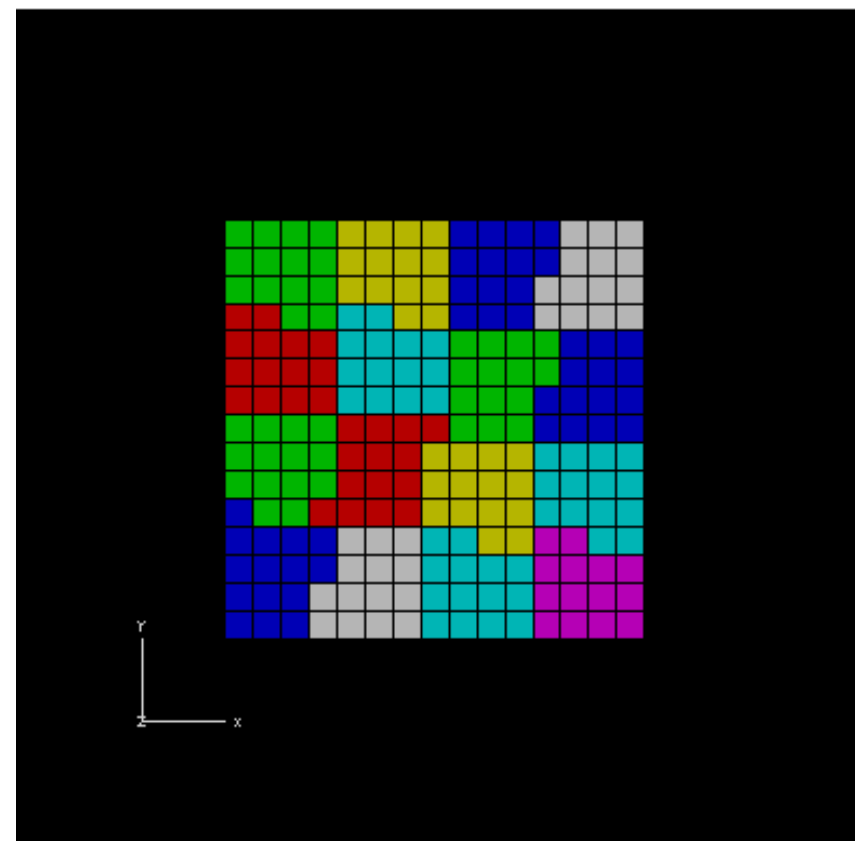

RSB

Partitioning の反復法収束への影響

BiCGSTAB with Localized ILU(0) Preconditioning

15X15 region, RGB/RSB for 16 PE's , Poisson eqn's

Edge-Cutが少ないほど（通信が少ないほど）収束は速い

今回は前処理が対角スケーリングなので無関係だが

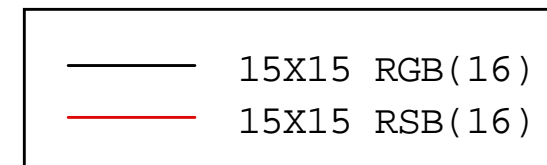
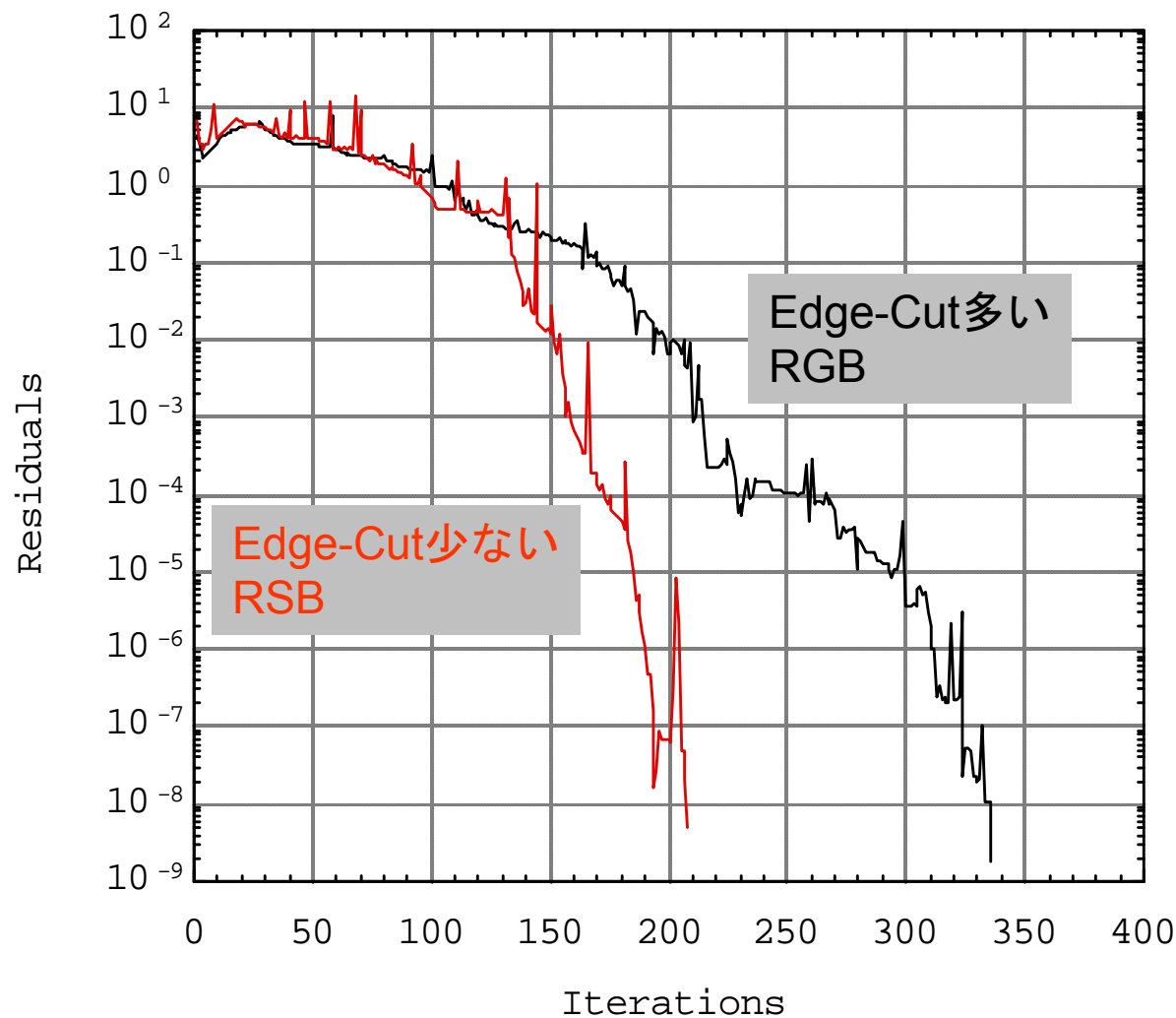

	RGB	RSB
Neighboring PEs (Ave., max)	3.63, 7	3.63, 6
Boundary Edges (Ave, max)	15.1, 19	12.5, 18

1996年2月頃
やった計算

Partitioning手法

- 嘗ては多くの研究グループがあったが今は, **MeTiS** (ミネソタ大学) と **JOSTLE** (グリニッジ大学) にほぼ集約
- **MeTiS** : Univ. Minnesota
 - <http://glaros.dtc.umn.edu/gkhome/views/metis/>
- **JOSTLE** : Univ. Greenwich
 - <http://staffweb.cms.gre.ac.uk/~c.walshaw/jostle/>
- **Scotch/PT-Scotch** : 比較的最近
 - <http://www.labri.fr/perso/pelegrin/scotch/>

~/pFEM/pfem3d/mesh/part

- 初期全体メッシュデータを対象とした簡易ツール
 - シリアル処理
- 初期全体メッシュデータを入力として，局所分散メッシュデータ，通信情報を出力する。
- 分割手法
 - RCB (Recursive Coordinate Bisection) 法
 - METIS
 - kmetis 領域間通信最小 (edge-cut最小)
 - pmetis 領域間バランス最適化

RCB法

Recursive Coordinate Bisection

H.D.Simon "Partitioning of unstructured problems for parallel processing", Comp. Sys. in Eng., Vol.2, 1991.

- XYZ座標成分の大小をとりながら分割
- 分割基準軸は形状に応じて任意に選択できる
- たとえば細長い形状では同じ方向への分割を続ける
- 2^n 領域の分割しかできない
- 高速, 簡易形状ではMETISより良い

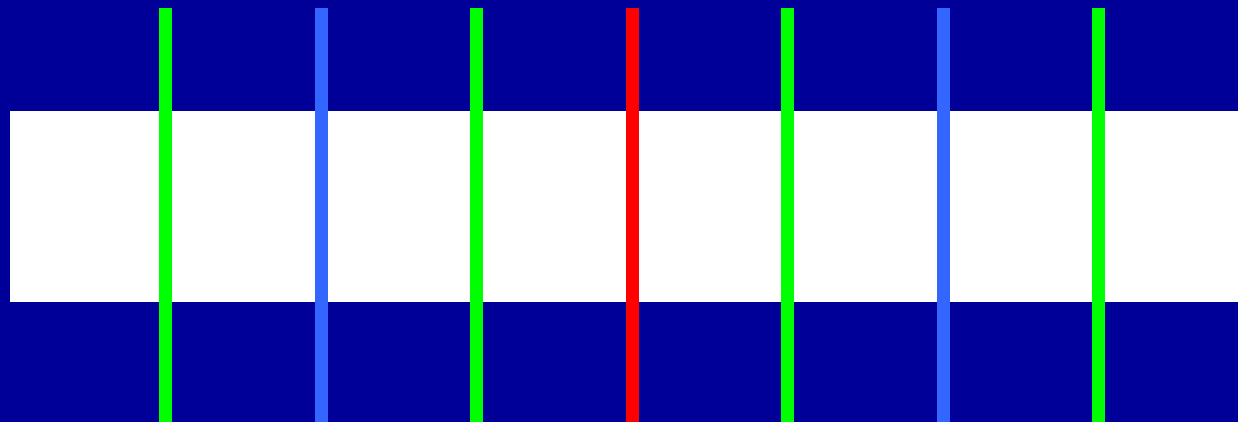

METIS

<http://glaros.dtc.umn.edu/gkhome/views/metis/>

- マルチレベルグラフ理論に基づいた方法

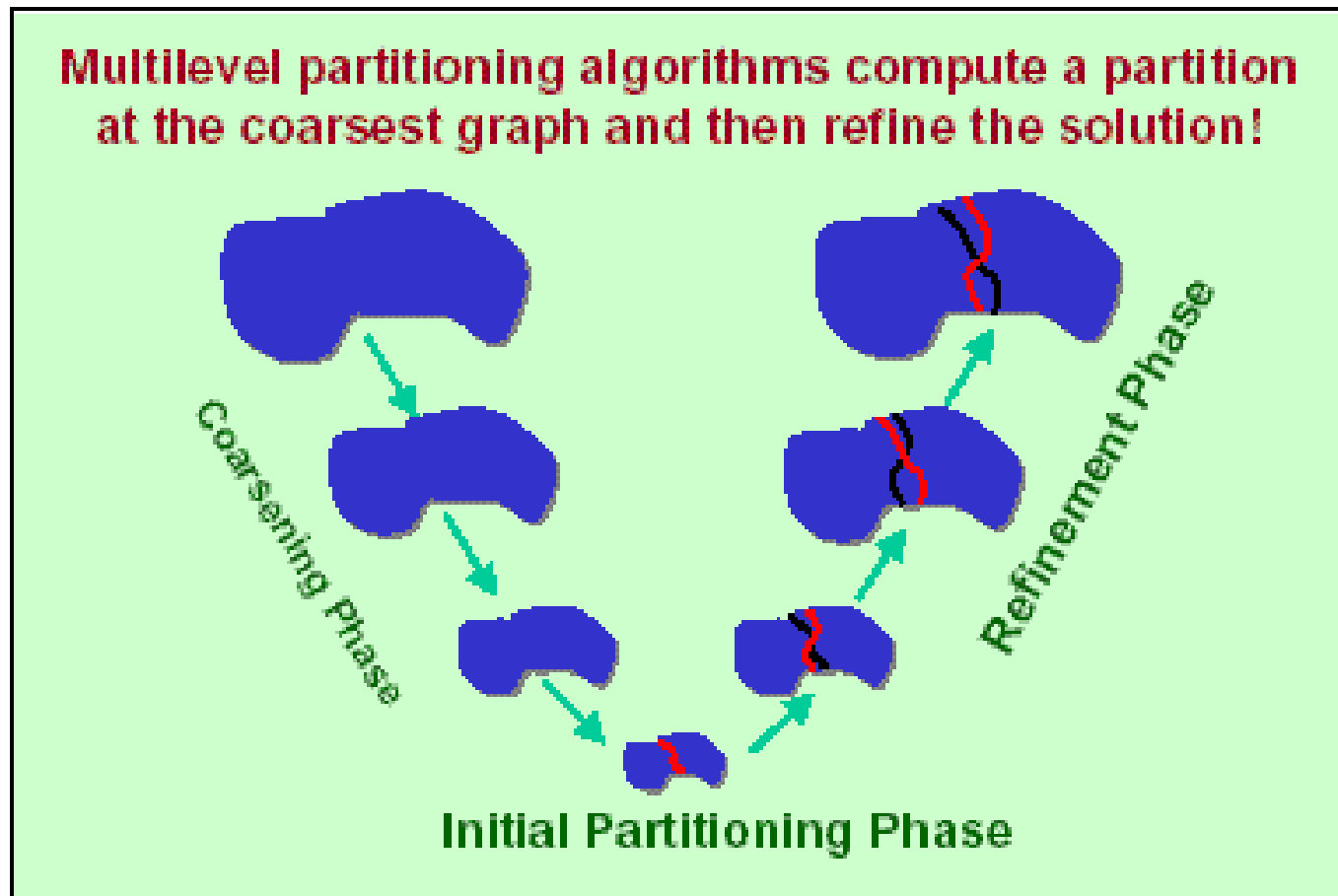

METIS

<http://glaros.dtc.umn.edu/gkhome/views/metis/>

- マルチレベルグラフ理論に基づいた方法
 - 特に通信 (edge-cut) が少ない分割を提供する
 - 安定, 高速
 - フリーウェア, 他のプログラムに組み込むことも容易
- 色々な種類がある
 - k-METIS 通信量 (edge-cut) 最小
 - p-METIS 領域間バランス最適化
 - ParMETIS 並列版
 - 領域分割だけでなく, オーダリング, データマイニングなど色々な分野に使用されている
 - 接触, 衝突問題における並列接触面探索

領域分割例：立方体領域：8分割

3,375要素 ($=15^3$) , 4,096節点
単純な形状ではむしろRCBが良い

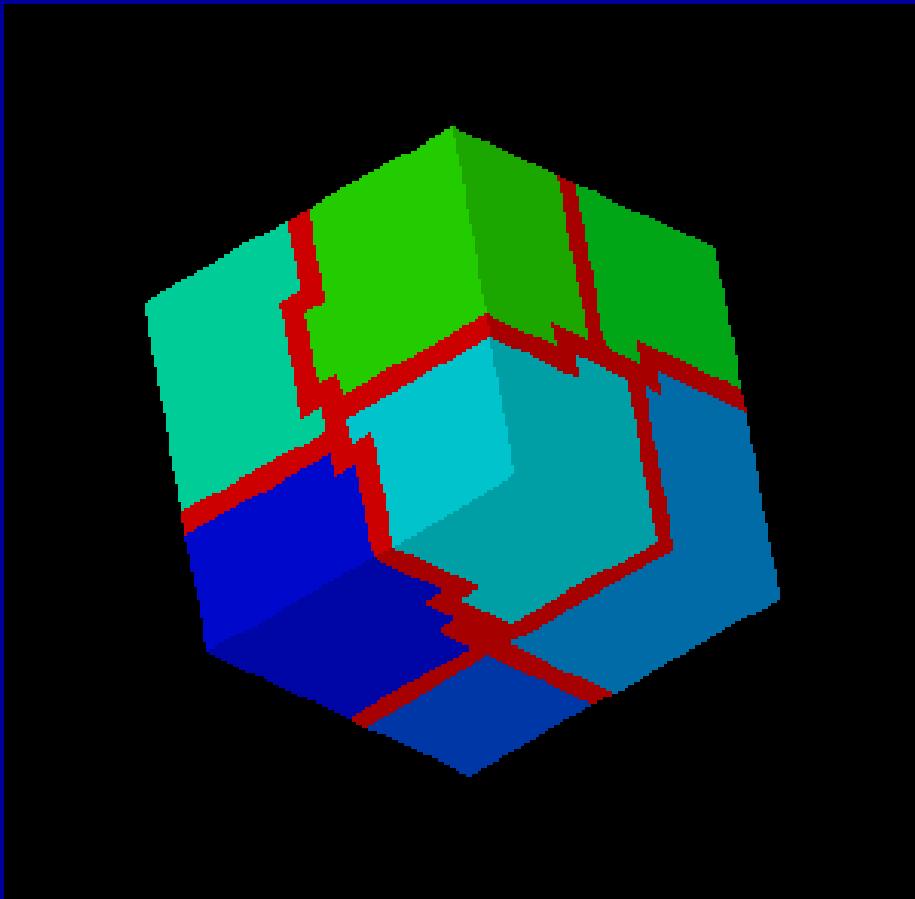

k-METIS

edgecut = 882

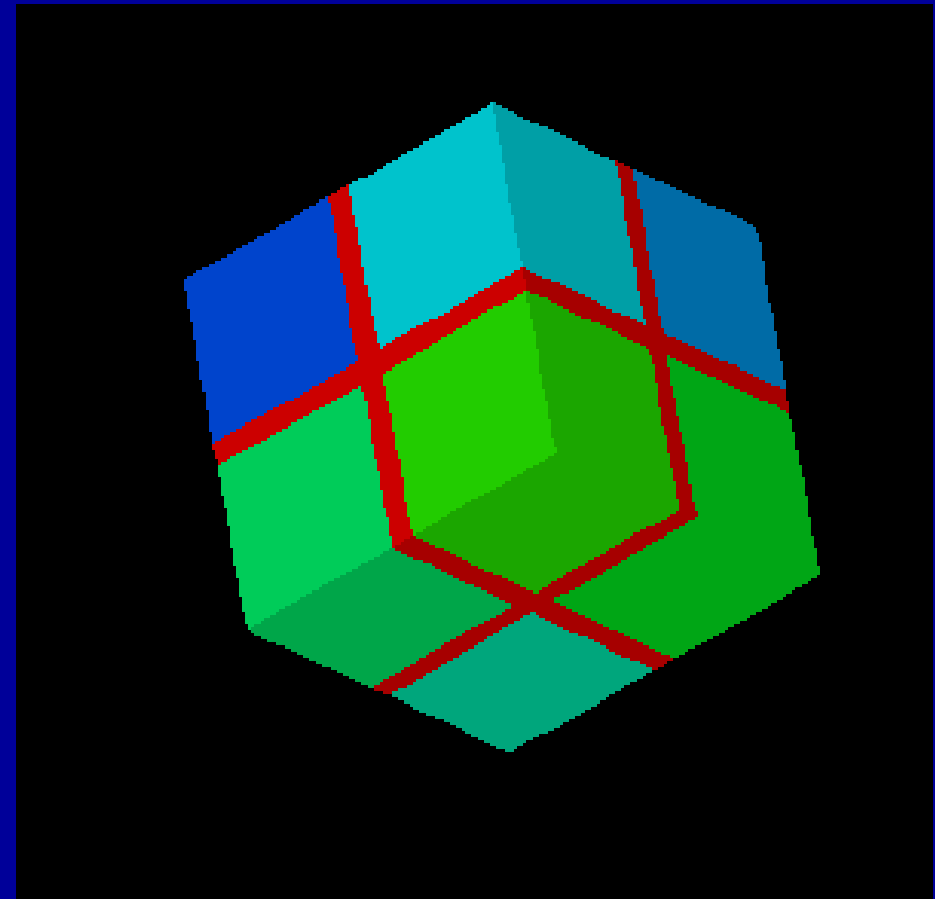

RCB

edgecut = 768

領域分割例：黒鉛ブロック：8分割

795要素, 1,308節点

複雑形状ではMETISが良い：Overlap領域細かい

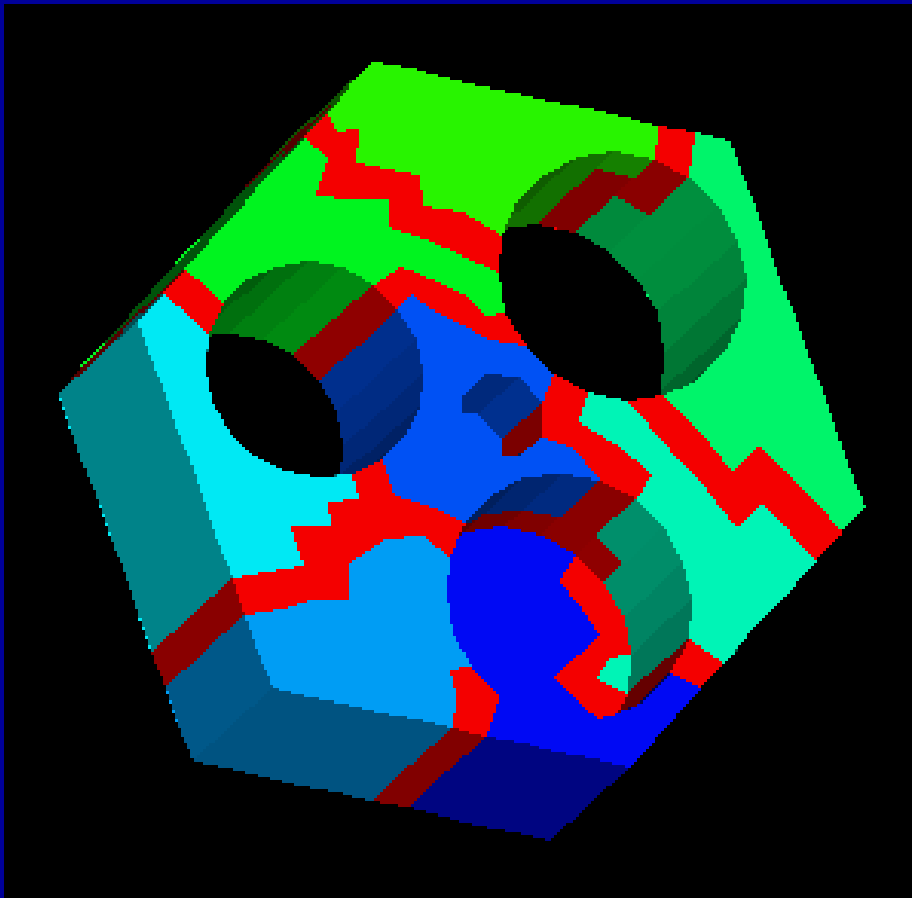

k-METIS

edgcut = 307

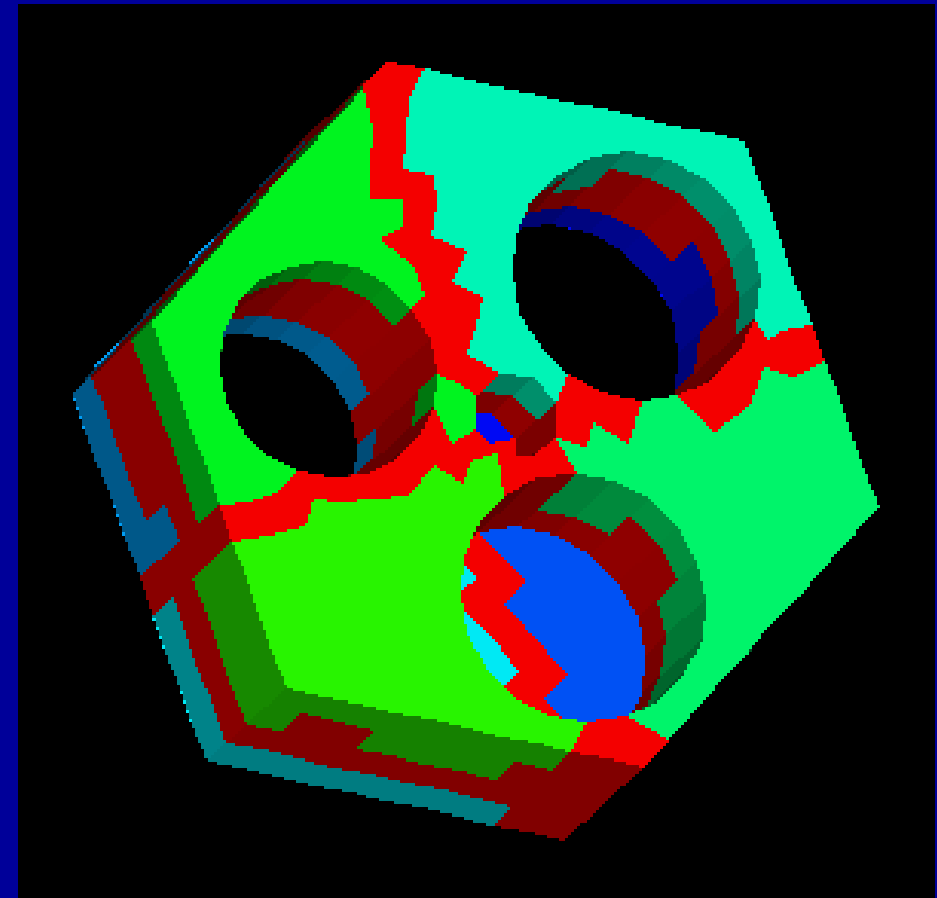

RCB

edgcut = 614

領域分割例：管板：64分割

40,416要素, 54,084節点

複雑形状ではMETISが良い：EdgeCut少ない

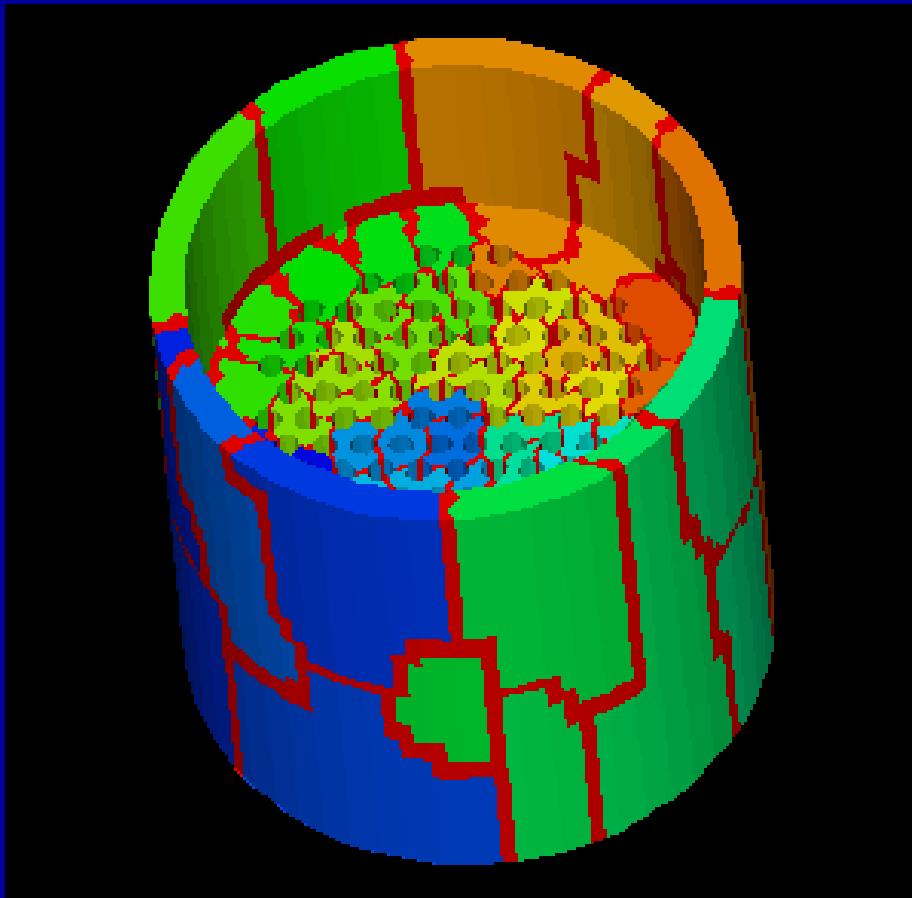

k-METIS

edgecut = 9,489

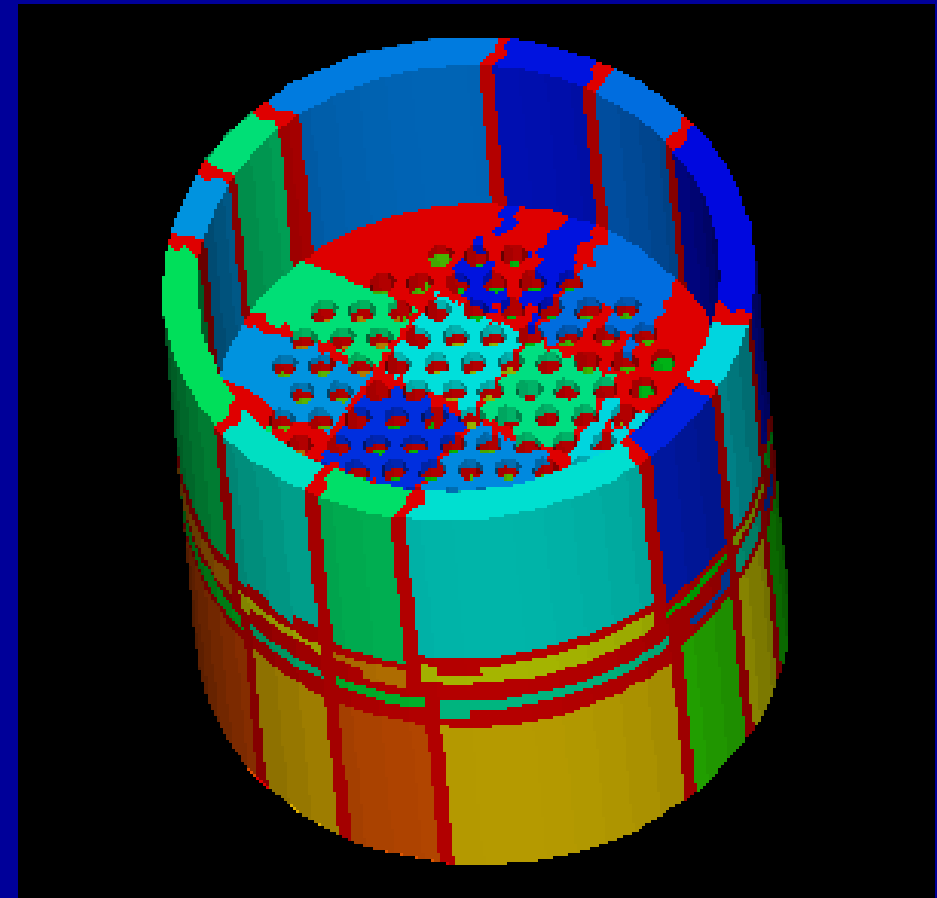

RCB

edgecut = 28,320

Strange Animal in 8 PEs

53,510 elements, 11,749 nodes.

METIS is better for complicated geometries.

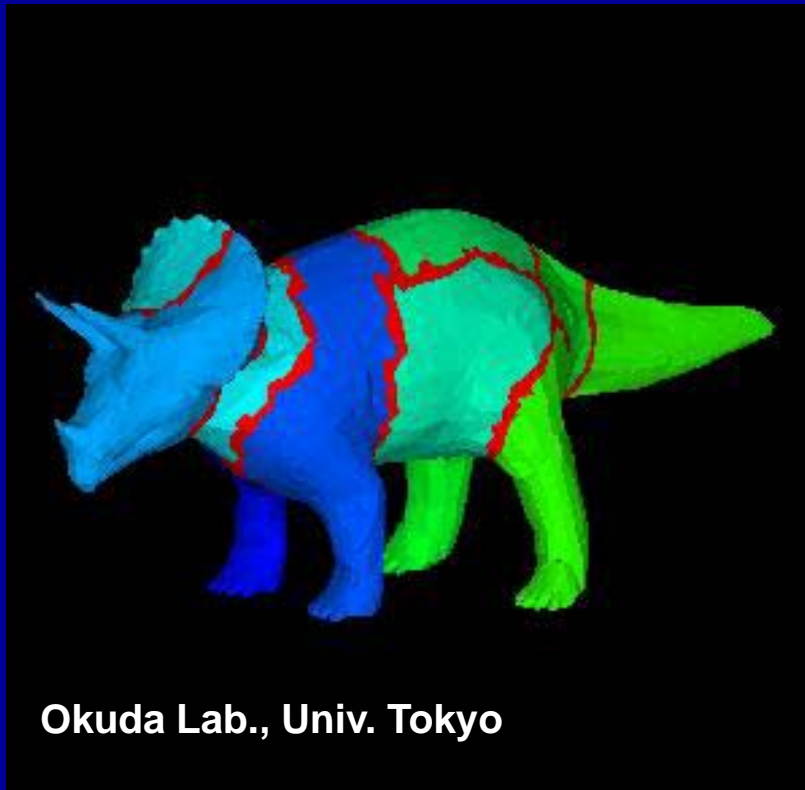

k-METIS
edgecut = 4,573

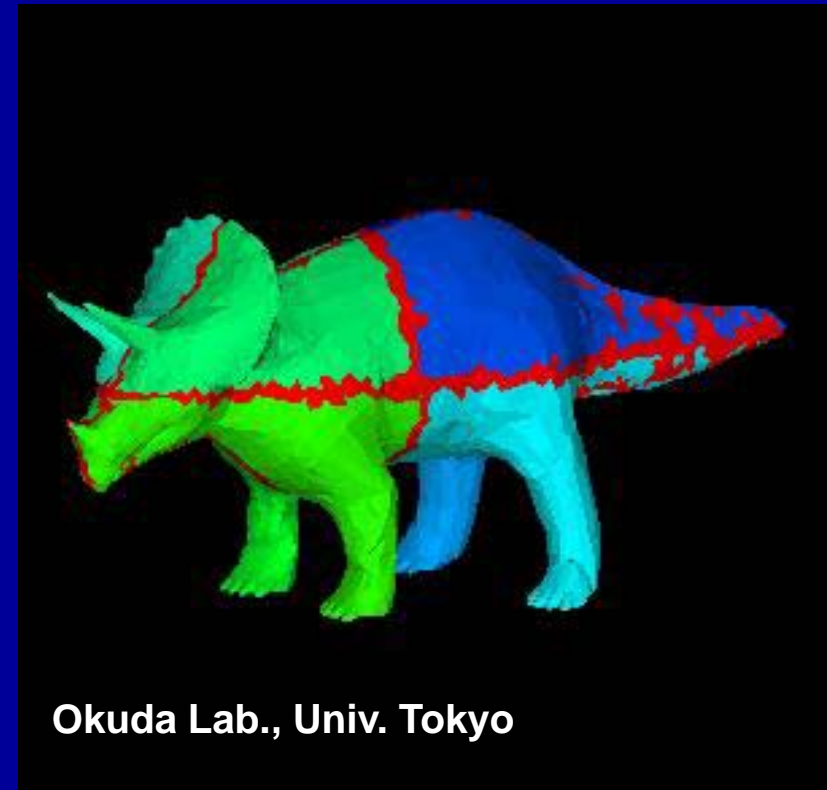

RCB
edgecut = 7,898

Strange Animal in 8 PEs

53,510 elements, 11,749 nodes.

METIS is better for complicated geometries.

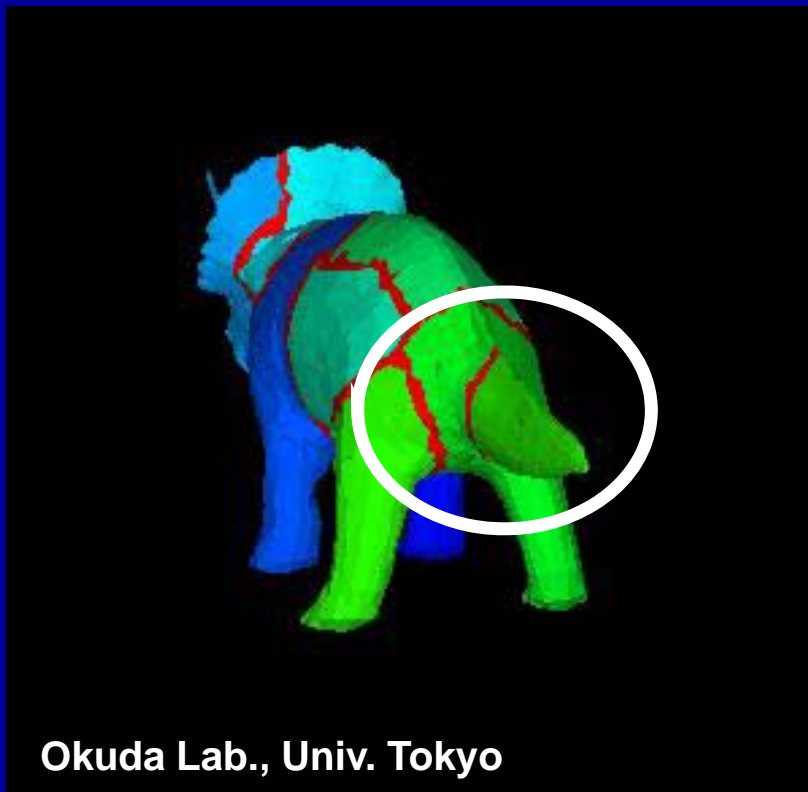

k-METIS
edgecut = 4,573

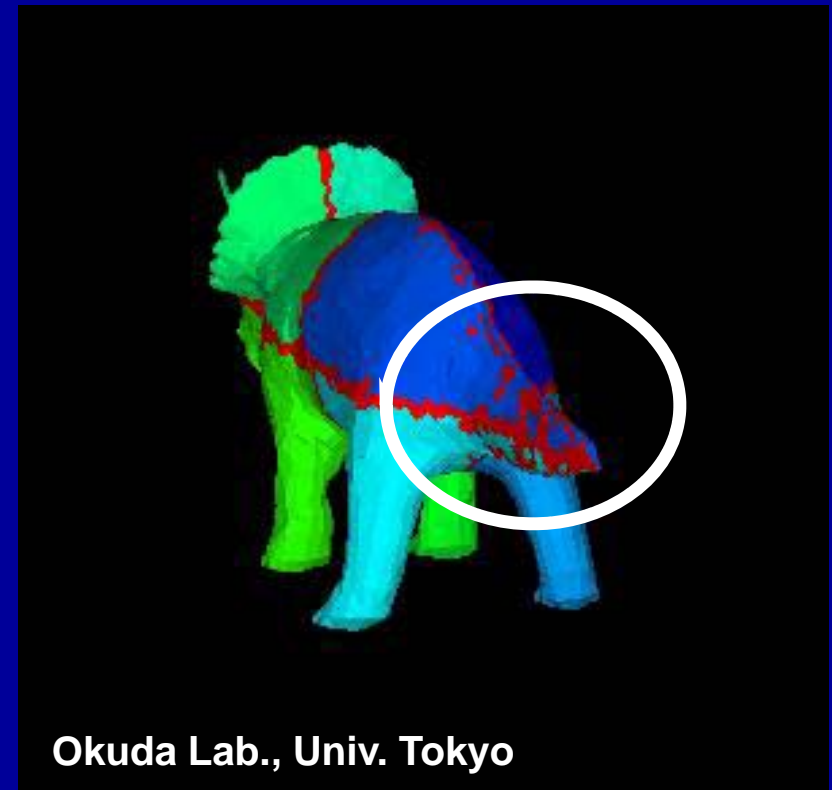

RCB
edgecut = 7,898

領域分割例：東大赤門：64分割

movie

40,624要素, 54,659節点

複雑形状ではMETISが良い：EdgeCut少ない

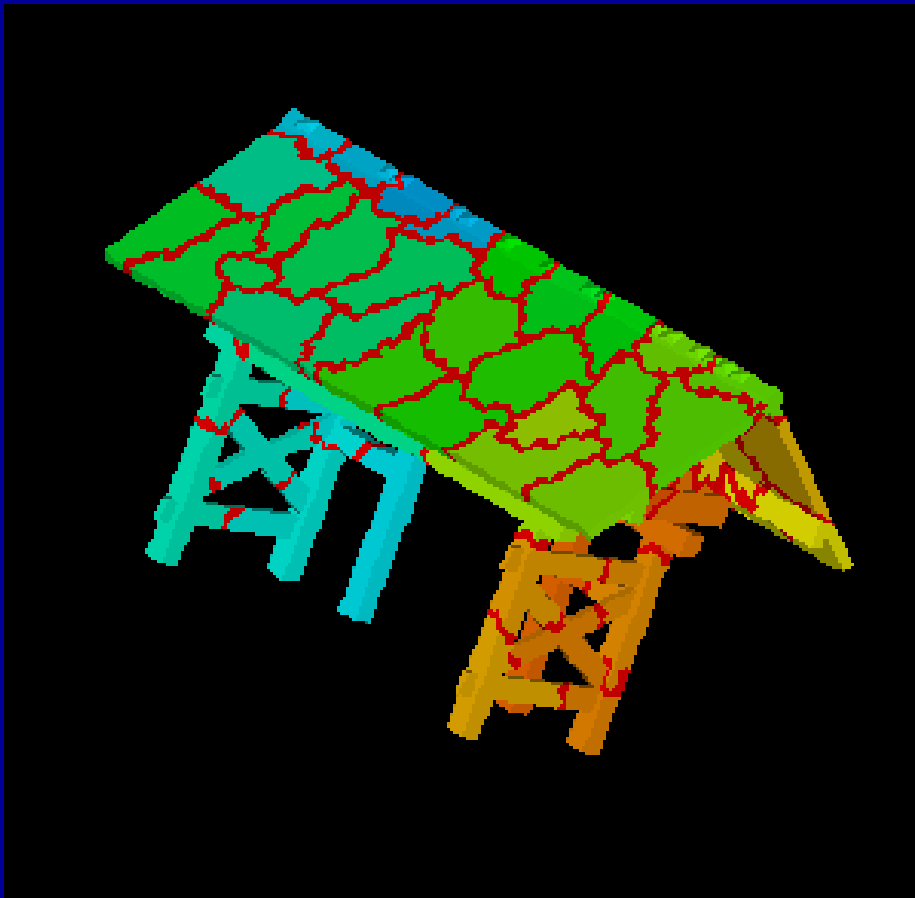

k-METIS

edgecut = 7,563

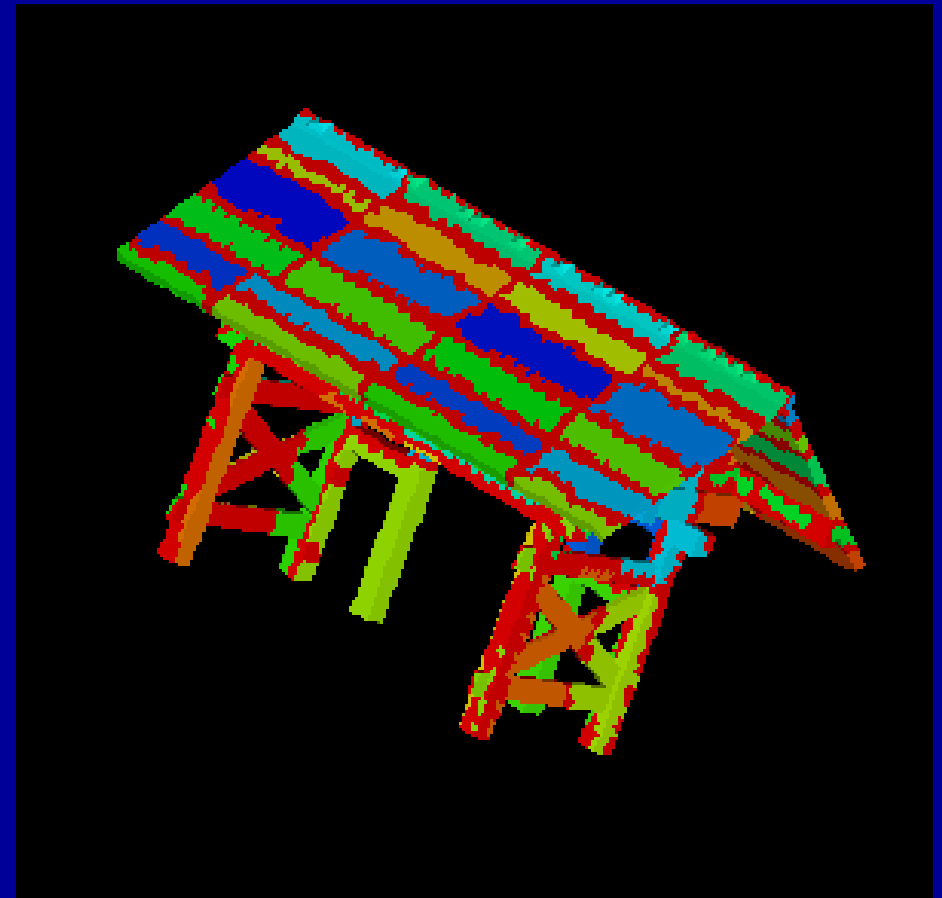

RCB

edgecut = 18,624

領域分割例：東大赤門：64分割

40,624要素, 54,659節点

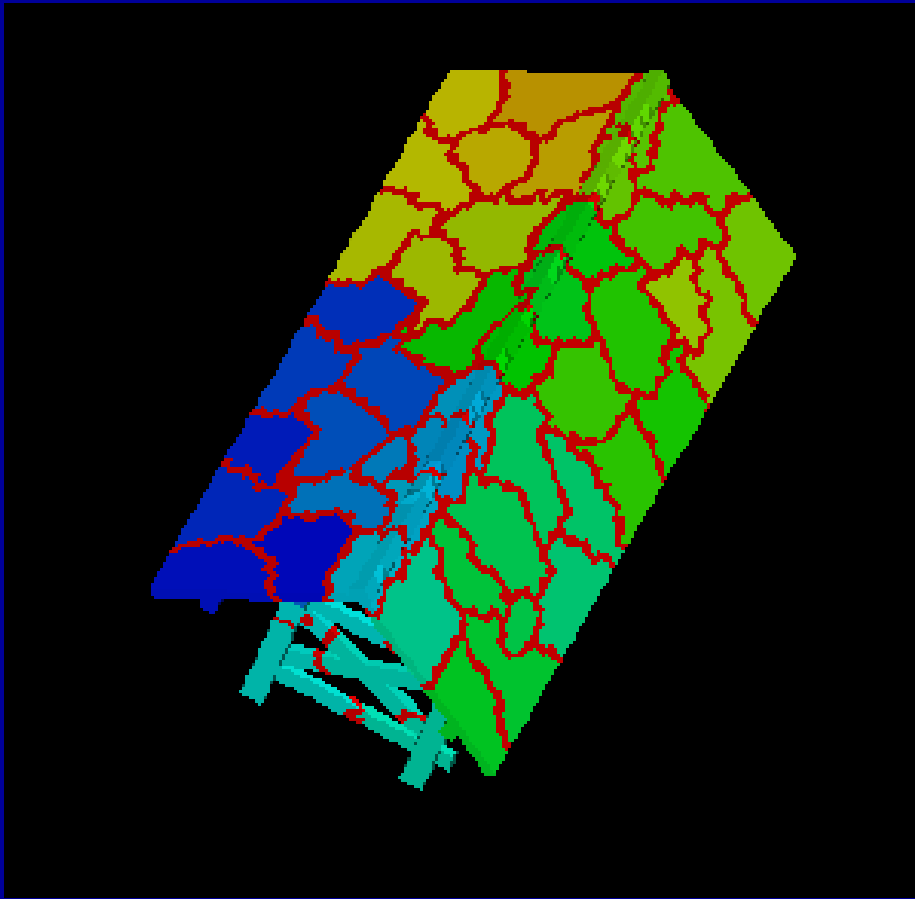

k-METIS

Load Balance= 1.03
edgecut = 7,563

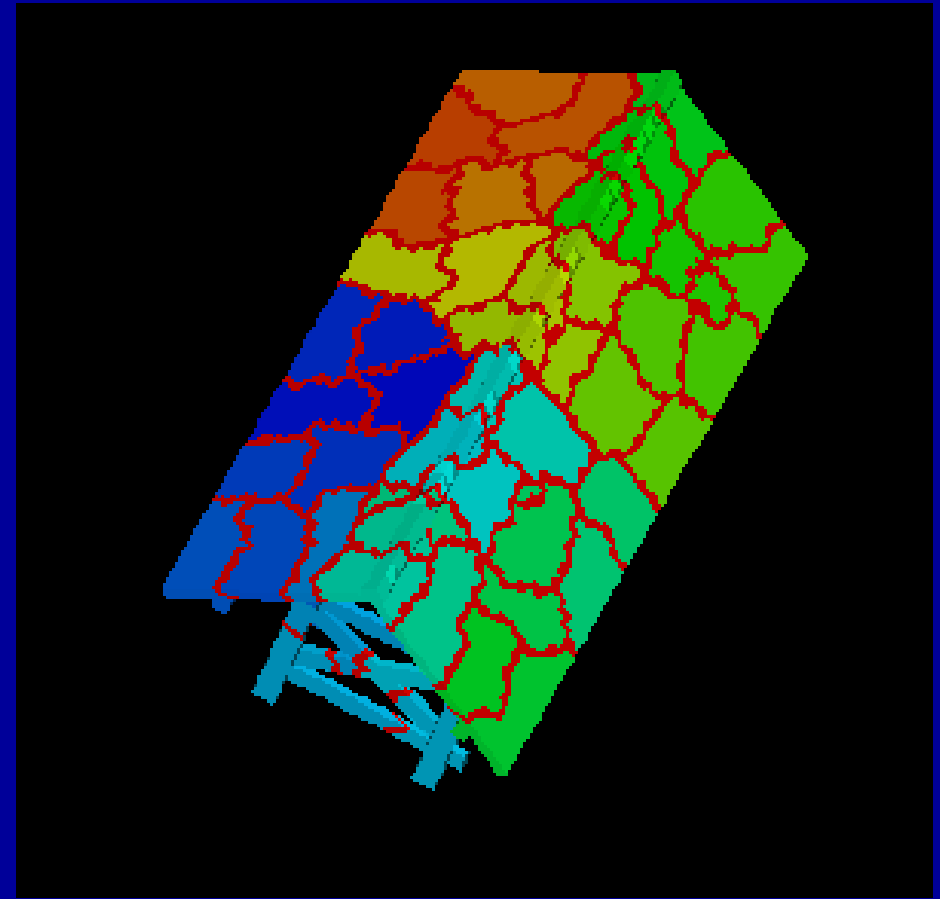

p-METIS

Load Balance= 1.00
edgecut = 7,738

領域分割例： 西南日本

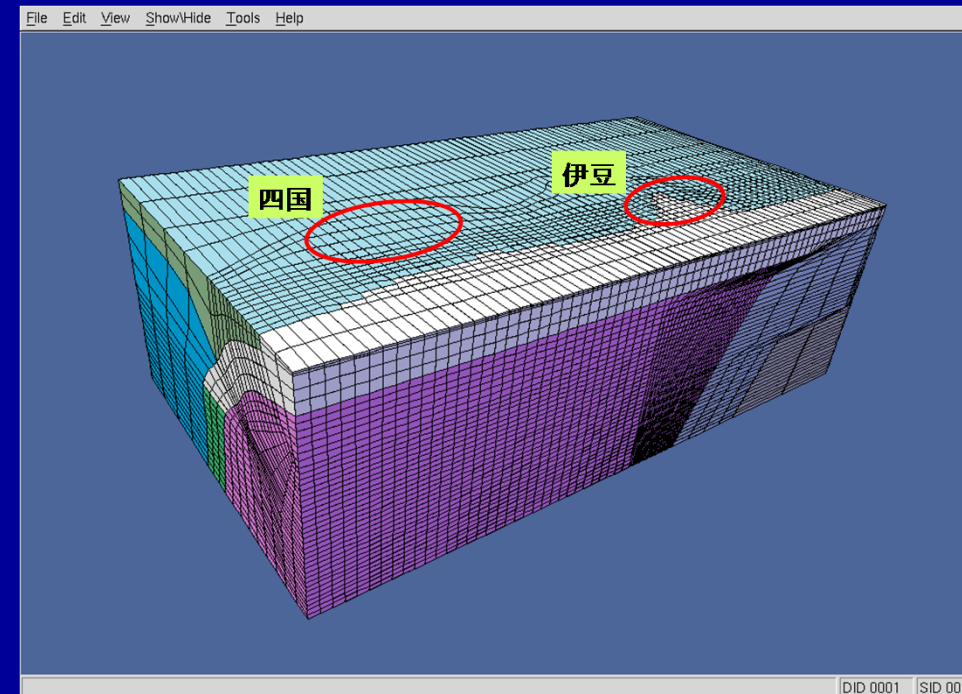
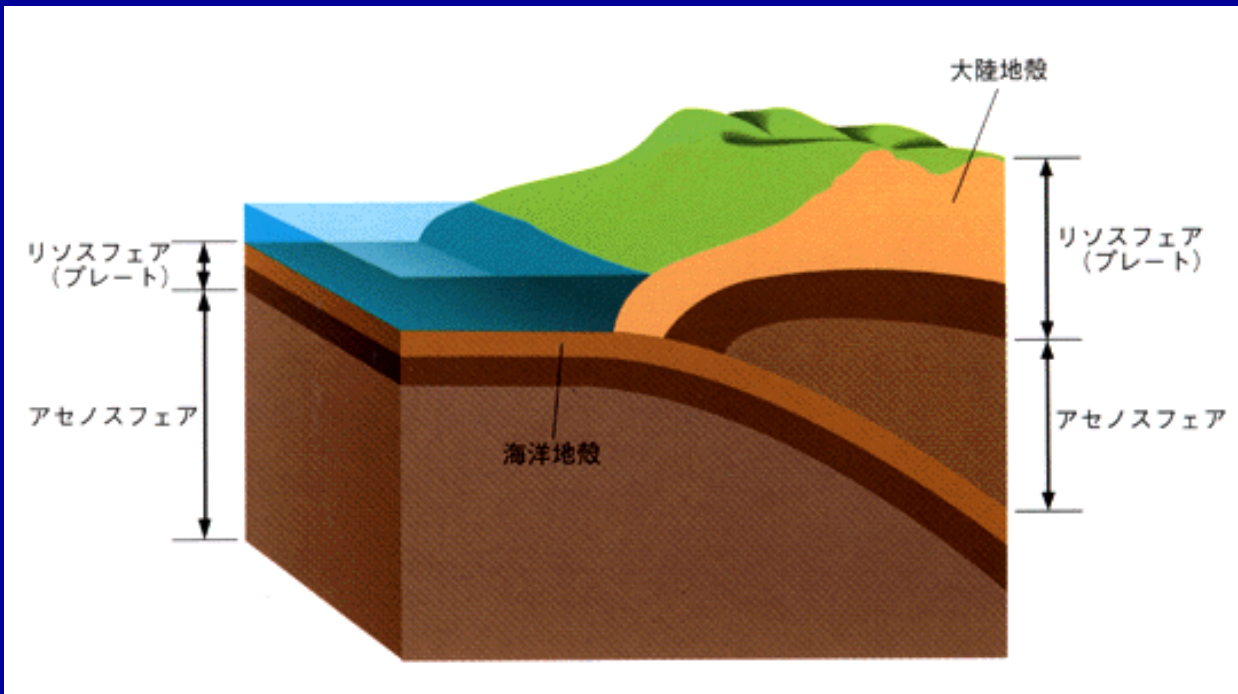

領域分割例： 西南日本：8分割

57,205要素, 58,544節点

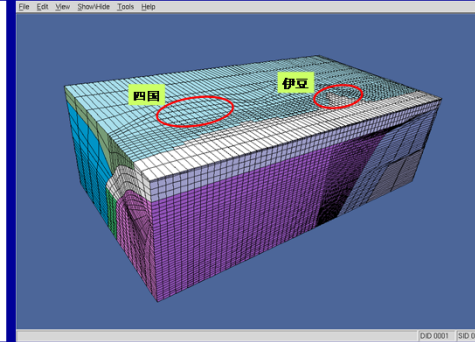
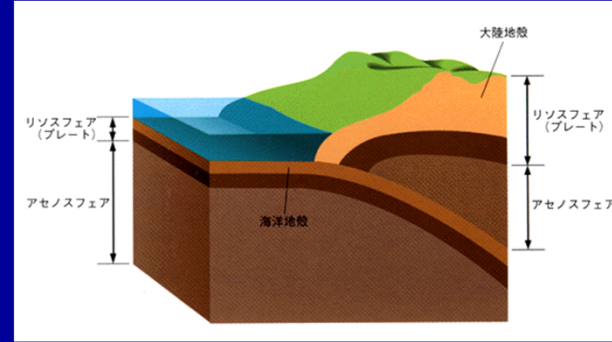

movie

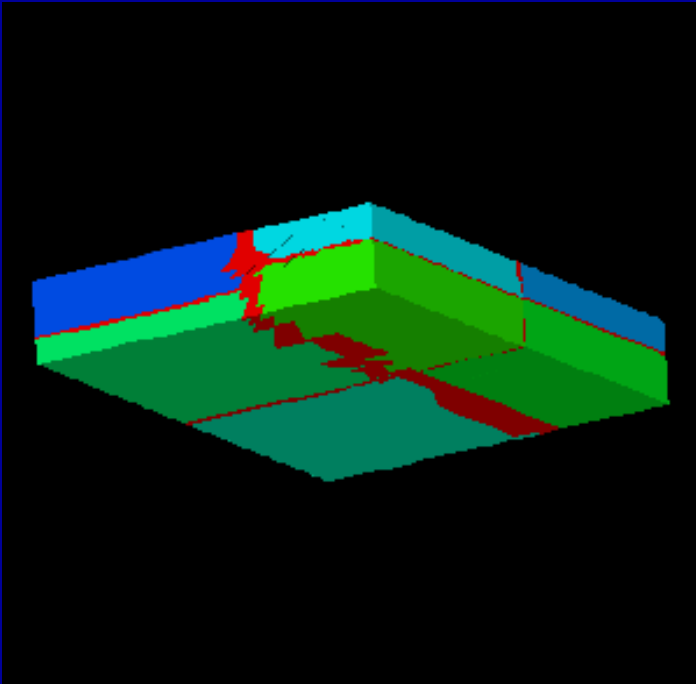

RCB e.c.=7433

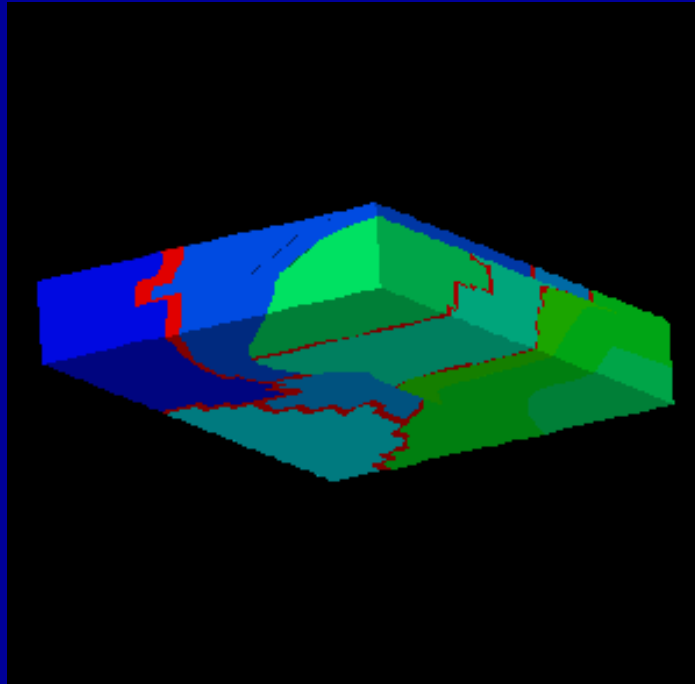

k-METIS :4,221

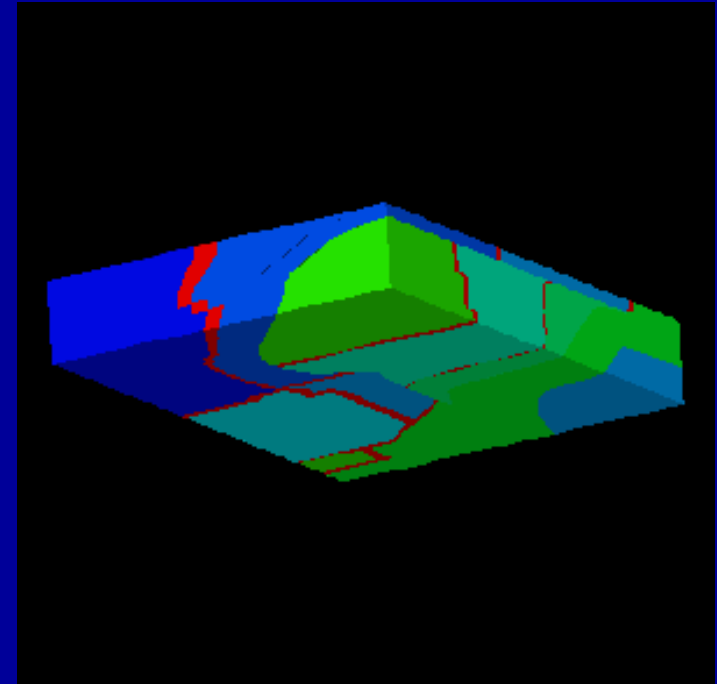

p-METIS :3,672

- プログラムのインストール
- 実行
 - 並列有限要素法の手順
 - 領域分割とは?
 - 本当の実行
- データ構造

並列有限要素法の手順

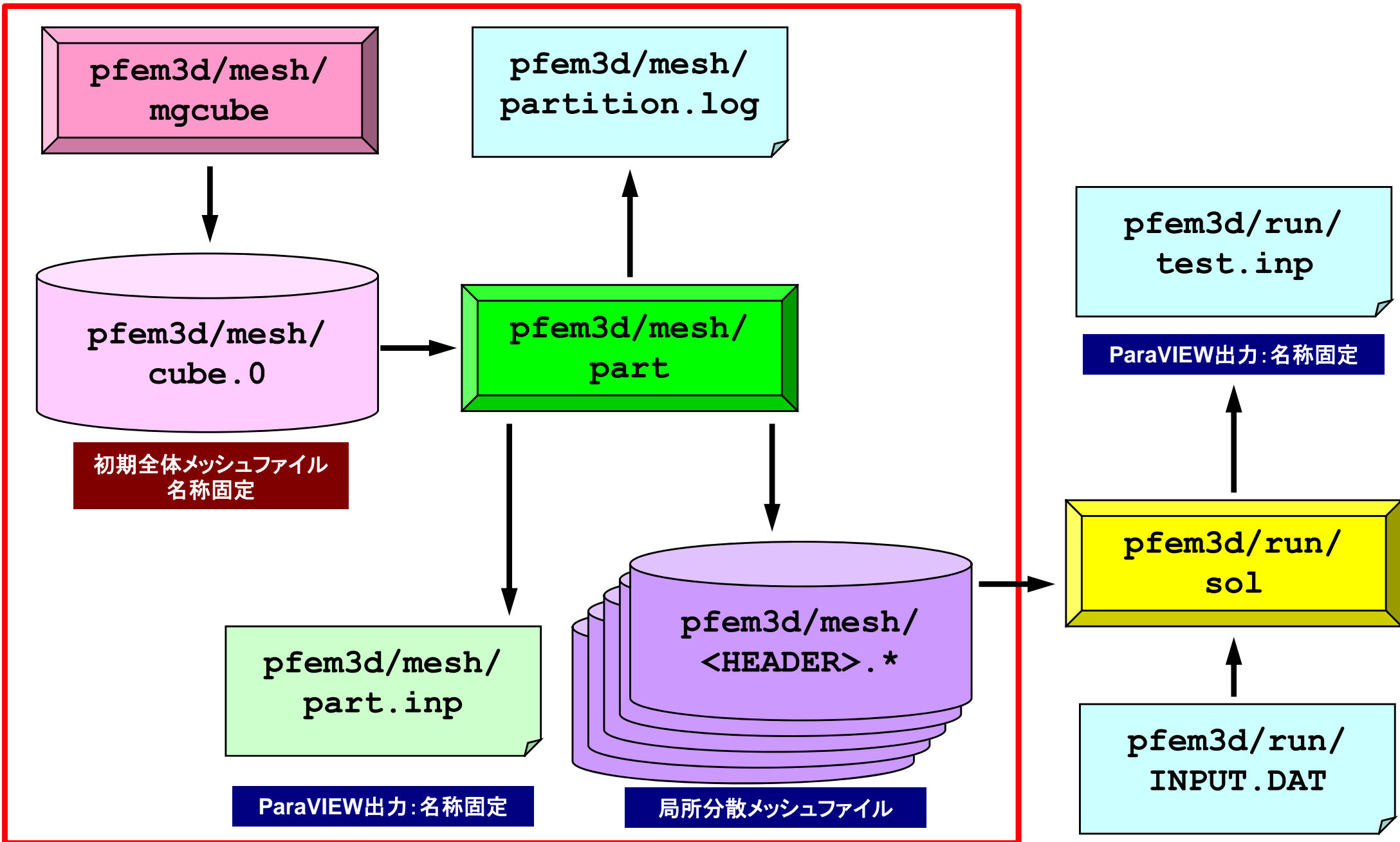

初期全体メッシュ生成

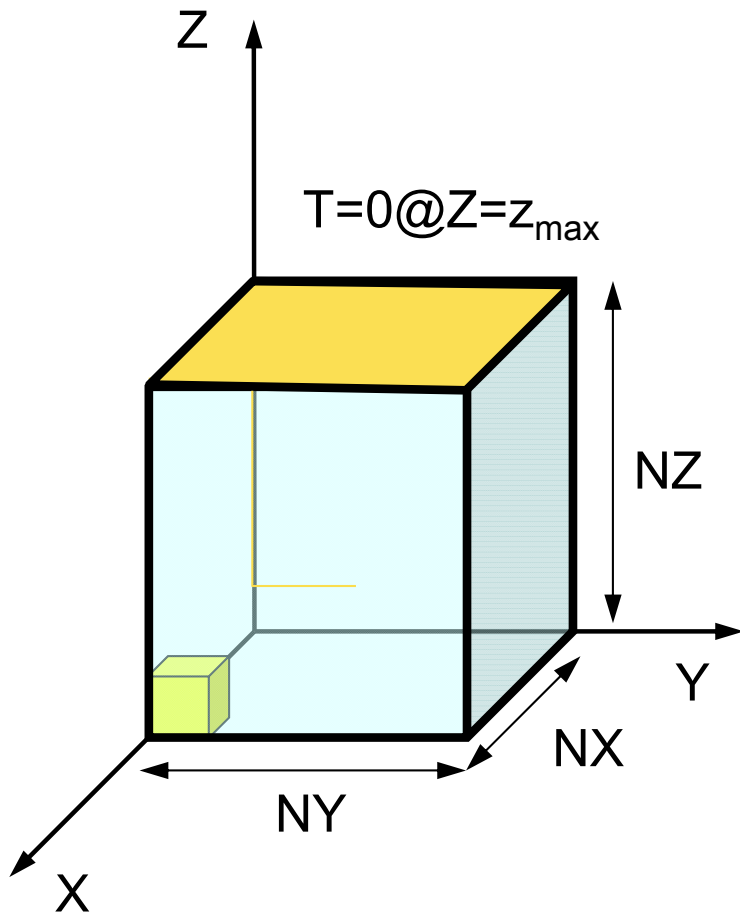

```
>$ cd ~/pFEM/pfem3d/mesh  
>$ ./mgcube
```

```
NX, NY, NZ
```

```
20,20,20
```

```
>$ ls cube.0
```

```
cube.0
```

← 各辺長さを
訊いてくる
← このように
入れてみる

生成を確認

とやりたいところだが, FX10上でこれは
できない。

ということでバッチジョブでお願いします

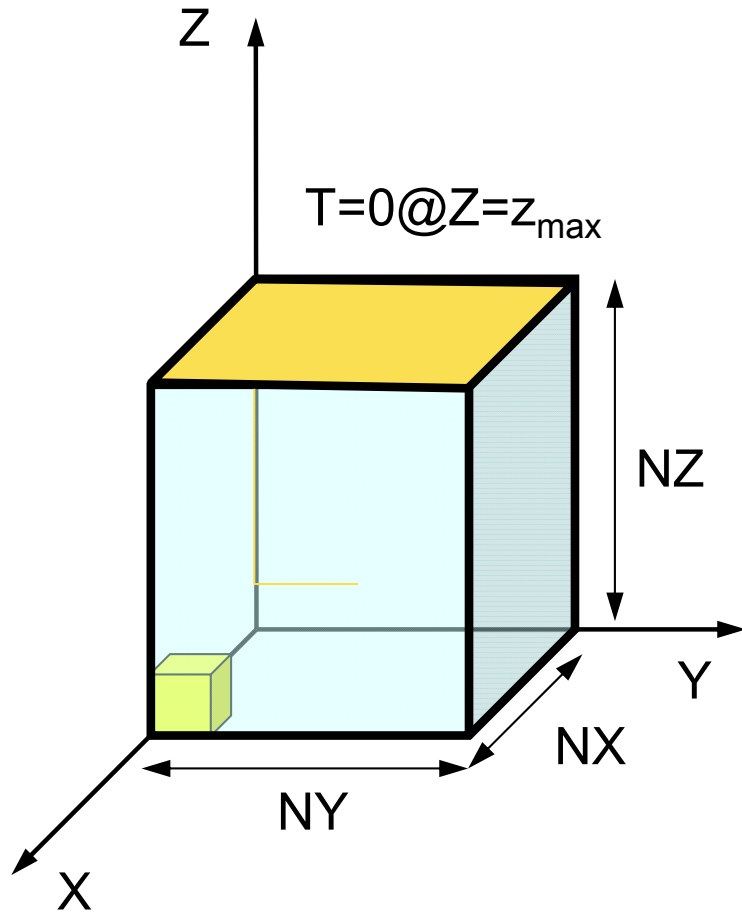

```
>$ cd ~/pFEM/pfem3d/mesh
```

```
>$ pjsub mg.sh
```

```
...
```

```
>$ ls cube.0
```

生成を確認

```
cube.0
```

mg.sh

```
#!/bin/sh
#PJM -L "node=1"
#PJM -L "elapsed=00:10:00"
#PJM -L "rscgrp=school"
#PJM -j
#PJM -o "mg.lst"
#PJM --mpi "proc=1"
```

```
./mgcube < inp_mg
```

inp_mg

```
20 20 20
```

領域分割

- 初期全体メッシュファイル名 (cube.0)
 - バイナリ出力です (on FX10)
- 分割方法 (RCB, METIS)
- 分散メッシュファイルヘッダー
 - “work” という名前を使ってはいけない

- RCB
 - 分割数, 分割座標軸
- METIS (kmetis, pmetis)
 - 分割数

~/pFEM/pfem3d/part/Makefile

```
F77      = mpifrtpx
F90      = mpifrtpx
FLINKER  = $(F77)
F90LINKER = $(F90)
FLIB_PATH =
INC_DIR  =
OPTFLAGS = -Kfast
FFLAGS   = $(OPTFLAGS)
FLIBS    = /home/ss/aics60/metis-4.0/libmetis.a

TARGET = ../mesh/part
default: $(TARGET)
OBJS = ¥
geofem_util.o partitioner.o input_grid.o main.o calc_edgcut.o
cre_local_data.o define_file_name.o interface_nodes.o metis.o
neib_pe.o paraset.o proc_local.o local_data.o double_numbering.o
output_ucd.o util.o

$(TARGET) : $(OBJS)
$(F90LINKER) $(OPTFLAGS) -o $(TARGET) $(OBJS) $(FLIBS)
clean:
    /bin/rm -f *.o $(TARGET) *~ *.mod
.f.o:
    $(F90) $(FFLAGS) $(INC_DIR) -c $*.f
.SUFFIXES: .f
```

実際の大規模計算

- そもそも「初期全体メッシュ」を単一ファイルとして用意できない場合もある。
- 「粗い」初期メッシュ→分割→整合性をとりながら局所的に細分化，という方式が適用されることが多い

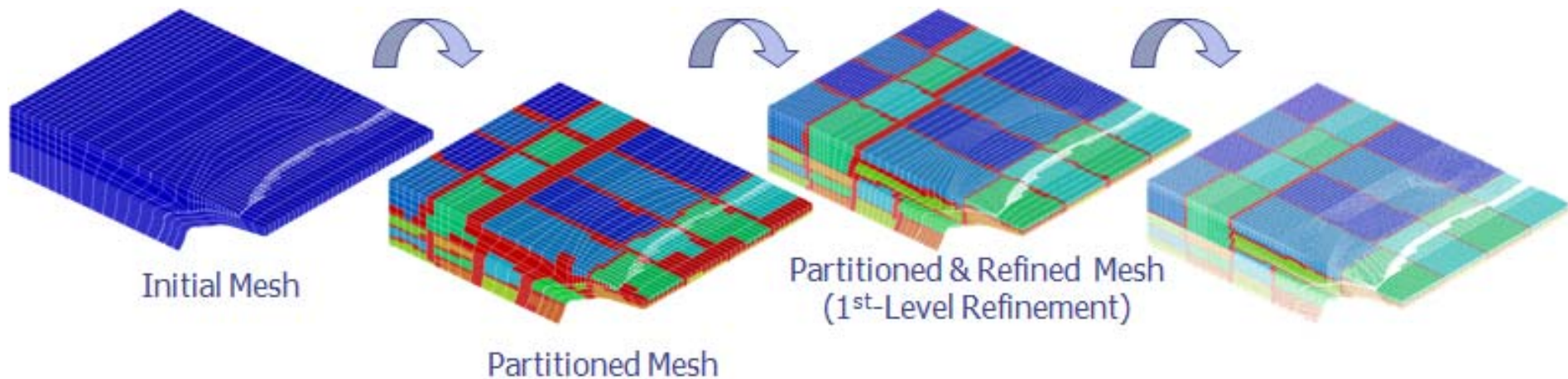
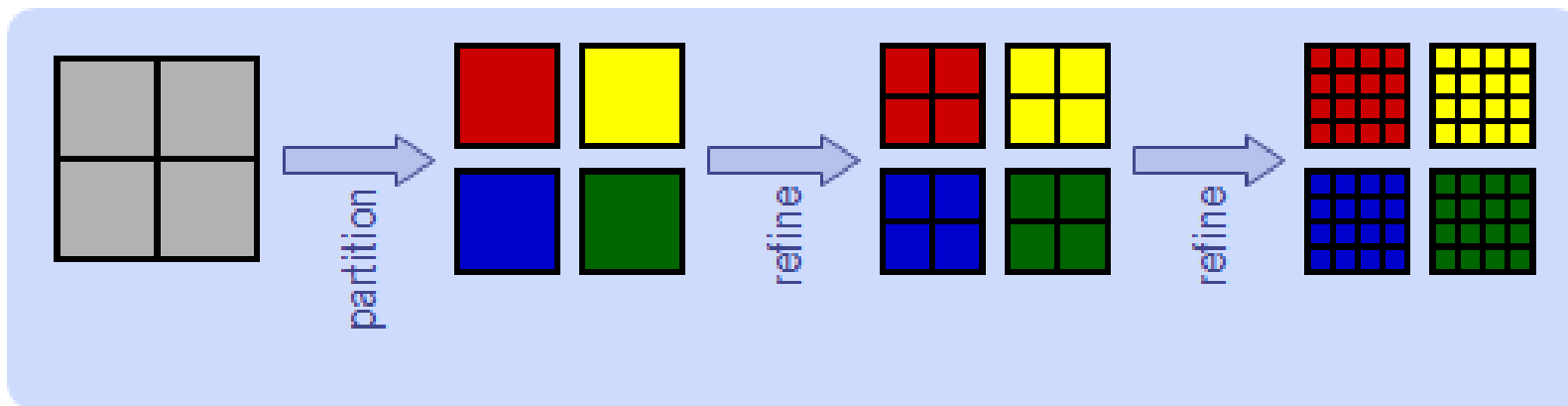

```

>$ cd ~/pFEM/pfem3d/mesh
>$ ./part

Original GRID-FILE ?
cube.0
* INODTOT =      9261
* GRID
* IELMTOT =      8000
* ELM
* BOUNDARY : NODE group
Xmin
Ymin
Zmin
Zmax
* IEDGTOT =      26460      37044

# select PARTITIONING METHOD
RCB                (1)
K-METIS            (2)
P-METIS            (3)

Please TYPE 1 or 3 or 4 !!

>>>
1

*** RECURSIVE COORDINATE BISECTION (RCB)
How many partitions (2**n)?

>>>
3

***      8 REGIONS

```

```

# HEADER of the OUTPUT file ?
HEADER should not be <work>

>>>
aaa

##### 1-th BiSECTION #####

in which direction ? X:1, Y:2, Z:3

>>>
1
X-direction

##### 2-th BiSECTION #####

in which direction ? X:1, Y:2, Z:3

>>>
2
Y-direction

##### 3-th BiSECTION #####

in which direction ? X:1, Y:2, Z:3

>>>
3
Z-direction

RECURSIVE COORDINATE BISECTION

*** GRID file

      8 PEs

TOTAL EDGE      #      26460
TOTAL EDGE CUT #      1593

TOTAL NODE      #      9261
TOTAL CELL      #      8000

```

PE	NODE#	CELL#
0	1158	1223
1	1158	1188
2	1158	1222
3	1158	1176
4	1158	1188
5	1157	1179
6	1157	1188
7	1157	1175

MAX.node/PE	1158
MIN.node/PE	1157
MAX.cell/PE	1223
MIN.cell/PE	1175

OVERLAPPED ELEMENTS 1373

PE/NEIB-PE#	NEIB-PEs						
0 7	7	6	4	5	2	1	3
1 7	7	5	6	0	2	4	3
2 7	7	6	0	5	1	4	3
3 6	7	2	6	1	5	0	
4 6	6	7	5	0	2	1	
5 7	7	6	4	0	1	2	3
6 7	7	5	4	0	2	1	3
7 7	6	5	4	0	2	1	3

PE: 0	1626	1158	468	435
PE: 1	1589	1158	431	411
PE: 2	1620	1158	462	490
PE: 3	1560	1158	402	409
PE: 4	1574	1158	416	421
PE: 5	1565	1157	408	397
PE: 6	1580	1157	423	414
PE: 7	1564	1157	407	440

(内点+外点)数 内点数 外点数 境界点数

KCHF091R STOP * normal termination

```
>$ ls -l aaa.*
```

```
-rw-r--r-- 1 t18013 t18 268829 Jan 12 14:57 aaa.0
-rw-r--r-- 1 t18013 t18 261490 Jan 12 14:57 aaa.1
-rw-r--r-- 1 t18013 t18 268086 Jan 12 14:57 aaa.2
-rw-r--r-- 1 t18013 t18 257631 Jan 12 14:57 aaa.3
-rw-r--r-- 1 t18013 t18 258719 Jan 12 14:57 aaa.4
-rw-r--r-- 1 t18013 t18 256853 Jan 12 14:57 aaa.5
-rw-r--r-- 1 t18013 t18 259093 Jan 12 14:57 aaa.6
-rw-r--r-- 1 t18013 t18 257161 Jan 12 14:57 aaa.7
```

• 局所分散メッシュファイル

- <HEADER>.<領域番号>
- 領域番号は「0」から(MPIの都合)

とやりたいところだが、FX10上でこれはできない。ということで再びバッチジョブでお願いいたします。

RCB: part_rcb.sh inp_rcb

part_rcb.sh

```
#!/bin/sh
#PJM -L "node=1"
#PJM -L "elapsed=00:10:00"
#PJM -L "rscgrp=school"
#PJM -j
#PJM -o "rcb.lst"
#PJM --mpi "proc=1"
```

```
./part < inp_rcb
```

```
rm work.*
```

inp_rcb

```
cube.0    初期全体メッシュファイル
1          1:RCB, 2:KMETIS, 3:PMETIS
3          m: 2m個の領域に分割
aaa       局所分散メッシュファイルヘッダ
1          分割軸 (X:1, Y:2, Z:3)
2
3
```

inp_rcb : 1分割にしたい時

```
cube.0    初期全体メッシュファイル
1          1:RCB, 2:KMETIS, 3:PMETIS
0          m: 2m個の領域に分割
aaa       局所分散メッシュファイルヘッダ
```

kmetis: part_kmetis.sh inp_kmetis

Edge-Cut最小

part_kmetis.sh

```
#!/bin/sh
#PJM -L "node=1"
#PJM -L "elapse=00:10:00"
#PJM -L "rscgrp=school"
#PJM -j
#PJM -o "kmetis.lst"
#PJM --mpi "proc=1"

./part < inp_kmetis

rm work.*
```

inp_kmetis

cube.0	初期全体メッシュファイル
2	1:RCB, 2:KMETIS, 3:PMETIS
8	領域数
aaa	局所分散メッシュファイルヘッダ

pmetis: part_pmetis.sh inp_pmetis

ロードバランス

part_pmetis.sh

```
#!/bin/sh
#PJM -L "node=1"
#PJM -L "elapse=00:10:00"
#PJM -L "rscgrp=school"
#PJM -j
#PJM -o "pmetis.lst"
#PJM --mpi "proc=1"

./part < inp_pmetis

rm work.*
```

inp_pmetis

cube.0	初期全体メッシュファイル
3	1:RCB, 2:KMETIS, 3:PMETIS
8	領域数
aaa	局所分散メッシュファイルヘッダ

partition.log

RECURSIVE COORDINATE BISECTION

*** GRID file

8 PEs

TOTAL EDGE # 26460
TOTAL EDGE CUT # 1593

TOTAL NODE # 9261
TOTAL CELL # 8000

PE	NODE#	CELL#
0	1158	1223
1	1158	1188
2	1158	1222
3	1158	1176
4	1158	1188
5	1157	1179
6	1157	1188
7	1157	1175

MAX.node/PE 1158
MIN.node/PE 1157
MAX.cell/PE 1223
MIN.cell/PE 1175

OVERLAPPED ELEMENTS 1373

PE/NEIB-PE#	NEIB-PEs							
0	7	7	6	4	5	2	1	3
1	7	7	5	6	0	2	4	3
2	7	7	6	0	5	1	4	3
3	6	7	2	6	1	5	0	
4	6	6	7	5	0	2	1	
5	7	7	6	4	0	1	2	3
6	7	7	5	4	0	2	1	3
7	7	6	5	4	0	2	1	3

$NX=NY=NZ=9$, RCB: 2^3 領域

並列有限要素法の手順

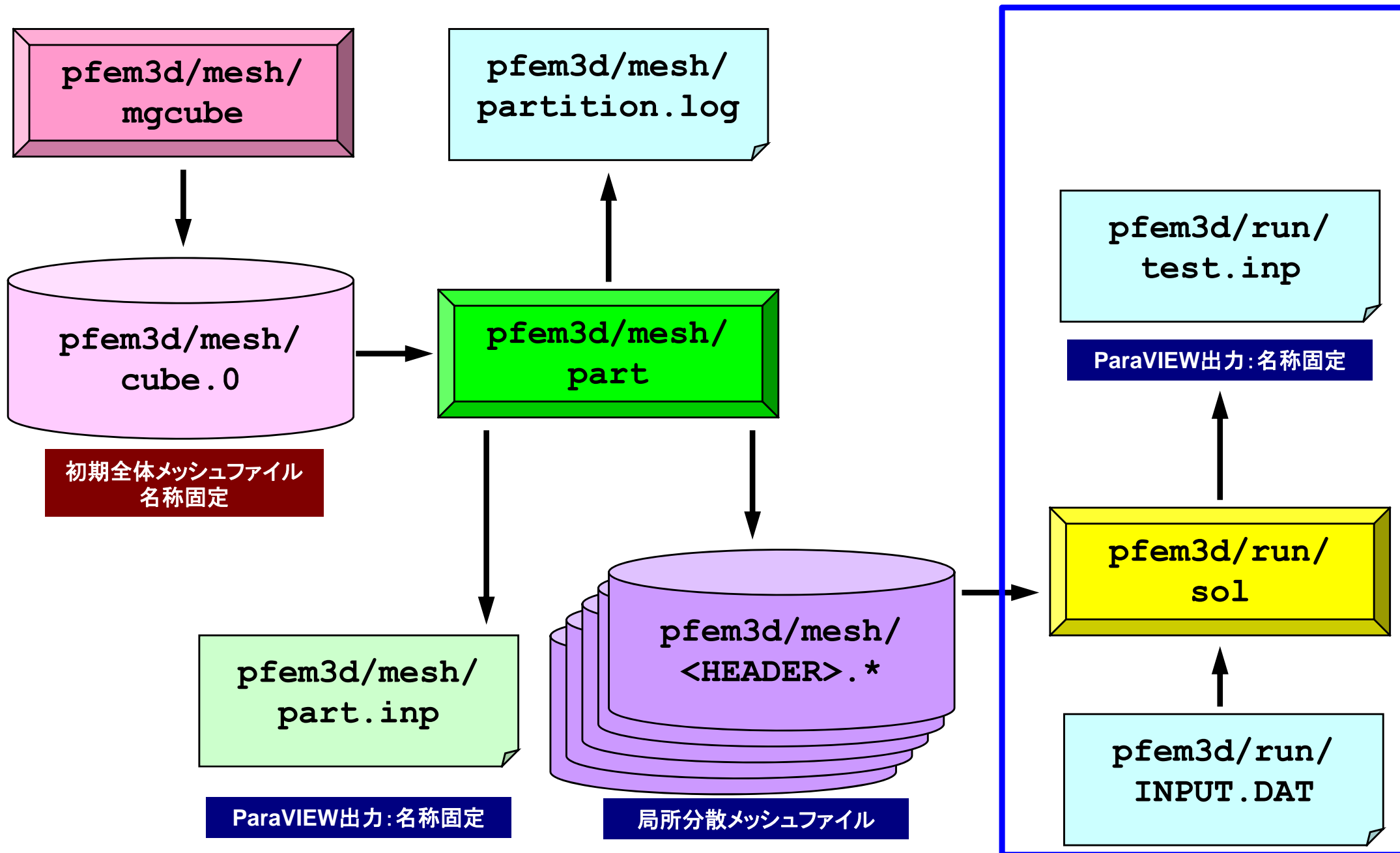

制御ファイル: INPUT.DAT

INPUT.DAT

```

../mesh/aaa    HEADER
2000           ITER
1.0 1.0       COND, QVOL
1.0e-08       RESID

```

- HEADER: 局所分散メッシュファイルのヘッダー
- ITER: 反復回数上限
- COND: 熱伝導率
- QVOL: 体積当たり発熱量係数
- RESID: 反復法の収束判定値

$$\frac{\partial}{\partial x} \left(\lambda \frac{\partial T}{\partial x} \right) + \frac{\partial}{\partial y} \left(\lambda \frac{\partial T}{\partial y} \right) + \frac{\partial}{\partial z} \left(\lambda \frac{\partial T}{\partial z} \right) + \dot{Q}(x, y, z) = 0$$

$$\dot{Q}(x, y, z) = QVOL |x_c + y_c|$$

ジョブスクリプト go.sh

```
#!/bin/sh
#PJM -L "node=1"          ノード数 (≦12)
#PJM -L "elapse=00:10:00" 実行時間 (≦15分)
#PJM -L "rscgrp=school"   実行キュー名
#PJM -
#PJM -o "test.lst"        標準出力
#PJM --mpi "proc=8"MPI    プロセス数 (≦192)

mpiexec ./sol
```

8プロセス
"node=1"
"proc=8"

16プロセス
"node=1"
"proc=16"

32プロセス
"node=2"
"proc=32"

64プロセス
"node=4"
"proc=64"

192プロセス
"node=12"
"proc=192"

理想値からのずれ

- MPI通信そのものに要する時間
 - データを送付している時間
 - ノード間においては通信バンド幅によって決まる
 - 通信時間は送受信バッファのサイズに比例
- MPIの立ち上がり時間
 - latency
 - 送受信バッファのサイズによらない
 - 呼び出し回数依存, プロセス数が増加すると増加する傾向
 - 通常, 数～数十 μsec のオーダー
- MPIの同期のための時間
 - プロセス数が増加すると増加する傾向
- 計算時間が小さい場合(問題規模が小さい場合)はこれらの効果を無視できない。
 - 特に, 送信メッセージ数が小さい場合は, 「Latency」が効く。

通信：メモリーコピー

実は意外にメモリの負担もかかる

```
!C
!C-- SEND
  do neib= 1, NEIBPETOT
    istart= EXPORT_INDEX(neib-1)
    inum  = EXPORT_INDEX(neib  ) - istart
    do k= istart+1, istart+inum
      ii  = EXPORT_ITEM(k)
      WS(k)= X(ii)
    enddo

    call MPI_Isend (WS(istart+1), inum, MPI_DOUBLE_PRECISION,      &
&                  NEIBPE(neib), 0, MPI_COMM_WORLD, req1(neib),  &
&                  ierr)
  enddo
```

- プログラムのインストール
- 実行
 - 並列有限要素法の手順
 - 領域分割とは?
 - 本当の実行
- **データ構造**

その前に・・・

- FX10の整数演算機能は実数演算機能と比較して低い
 - Intel Xeonと比べてもかなり見劣りがする
- 領域分割のような整数演算を含む処理は時間がかかる。
- 特に現行領域分割機能はシリアル処理：以下のような場合には時間がかかる
 - 問題規模が大きい
 - 分割数が多い
- そのかわりに並列メッシュ生成プログラムを使う

分散メッシュデータ生成

```
>$ cd ~/pFEM/pfem3d/pmesh
>$ mpifrtpx -Kfast pmesh.f -o pmesh
```

```
>$ <modify "mg.sh", "mesh.inp">
>$ pjsub mg.sh
```

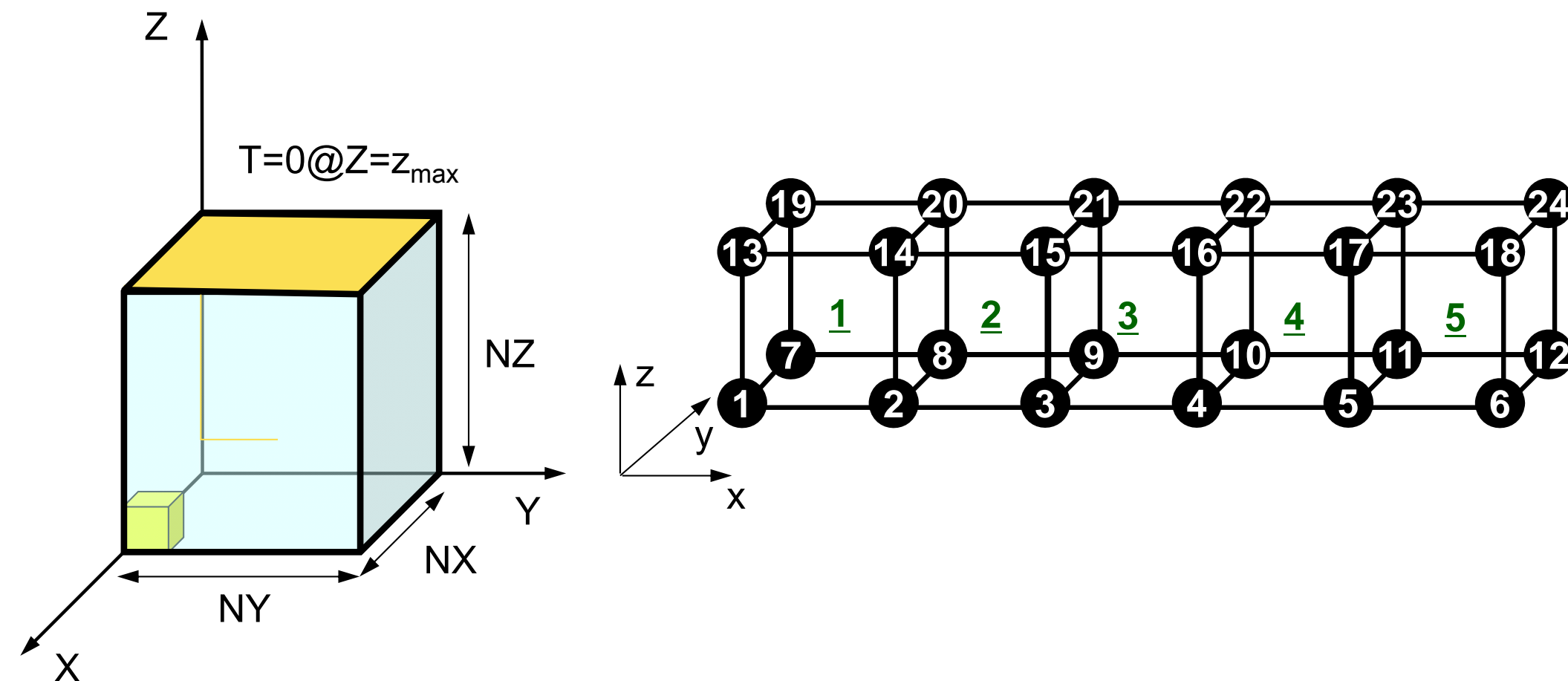

“mesh.inp” : 並列メッシュ生成

(値)	(変数名)	(変数内容)
6 2 2	<code>npx, npy, npz</code>	X, Y, Z軸方向の総節点数 前頁のNx, Ny, Nz
2 1 1	<code>ndx, ndy, ndz</code>	X, Y, Z軸方向の分割数
<code>pcube_example_cube</code>	HEADER	分散メッシュファイルのヘッダ名

- `npx, npy, npz`は`ndx, ndy, ndz`で割り切れる必要あり
- `ndx × ndy × ndz`が総MPIプロセス数
 - 上記の場合は $6 \times 2 \times 2$ 節点, $5 \times 1 \times 1$ 要素, X方向2分割

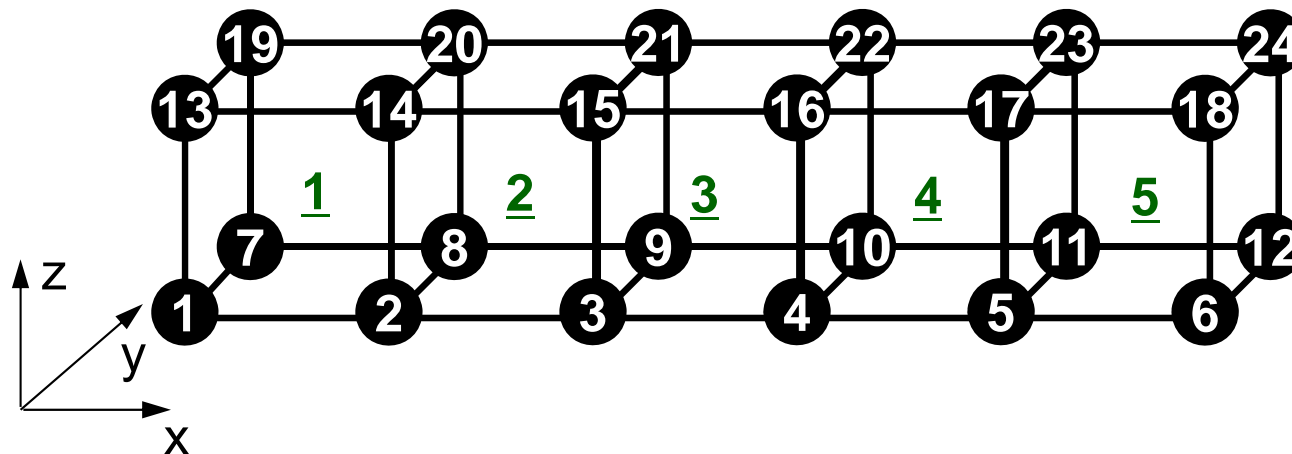

バッチ処理スクリプト

“proc”数は $(ndx \times ndy \times ndz)$ と一致している必要がある:
各プロセスで1メッシュ生成

mg.sh

```
#!/bin/sh
#PJM -L "node=1"
#PJM -L "elapse=00:05:00"
#PJM -L "rscgrp=school"
#PJM -j
#PJM -o "mg.lst"
#PJM --mpi "proc=2"

mpiexec ./pmesh
rm wk.*
```

初期全体メッシュ (1CPU) (1/2)

```

24
1  0.000000E+00  0.000000E+00  0.000000E+00
2  1.000000E+00  0.000000E+00  0.000000E+00
3  2.000000E+00  0.000000E+00  0.000000E+00
4  3.000000E+00  0.000000E+00  0.000000E+00
5  4.000000E+00  0.000000E+00  0.000000E+00
6  5.000000E+00  0.000000E+00  0.000000E+00
7  0.000000E+00  1.000000E+00  0.000000E+00
8  1.000000E+00  1.000000E+00  0.000000E+00
9  2.000000E+00  1.000000E+00  0.000000E+00
10 3.000000E+00  1.000000E+00  0.000000E+00
11 4.000000E+00  1.000000E+00  0.000000E+00
12 5.000000E+00  1.000000E+00  0.000000E+00
13 0.000000E+00  0.000000E+00  1.000000E+00
14 1.000000E+00  0.000000E+00  1.000000E+00
15 2.000000E+00  0.000000E+00  1.000000E+00
16 3.000000E+00  0.000000E+00  1.000000E+00
17 4.000000E+00  0.000000E+00  1.000000E+00
18 5.000000E+00  0.000000E+00  1.000000E+00
19 0.000000E+00  1.000000E+00  1.000000E+00
20 1.000000E+00  1.000000E+00  1.000000E+00
21 2.000000E+00  1.000000E+00  1.000000E+00
22 3.000000E+00  1.000000E+00  1.000000E+00
23 4.000000E+00  1.000000E+00  1.000000E+00
24 5.000000E+00  1.000000E+00  1.000000E+00

```

```

5
361 361 361 361 361
1 1 1 2 8 7 13 14 20 19
2 1 2 3 9 8 14 15 21 20
3 1 3 4 10 9 15 16 22 21
4 1 4 5 11 10 16 17 23 22
5 1 5 6 12 11 17 18 24 23

```

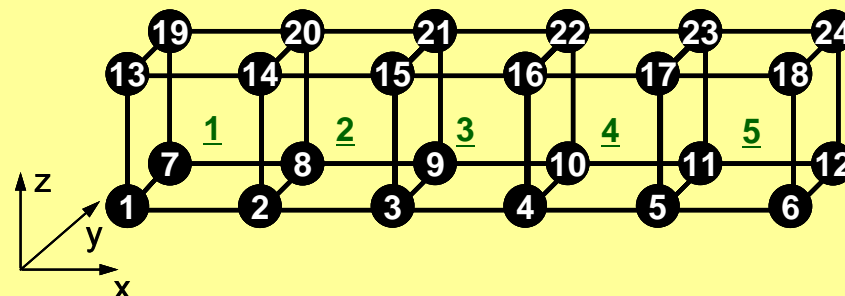

初期全体メッシュ (1CPU) (2/2)

	4										
Xmin	4	16	28	40							
Ymin	1	7	13	19							
Zmin	1	2	3	4	5	6	13	14	15	16	
	17	18									
Zmax	1	2	3	4	5	6	7	8	9	10	
	11	12									
	13	14	15	16	17	18	19	20	21	22	
	23	24									

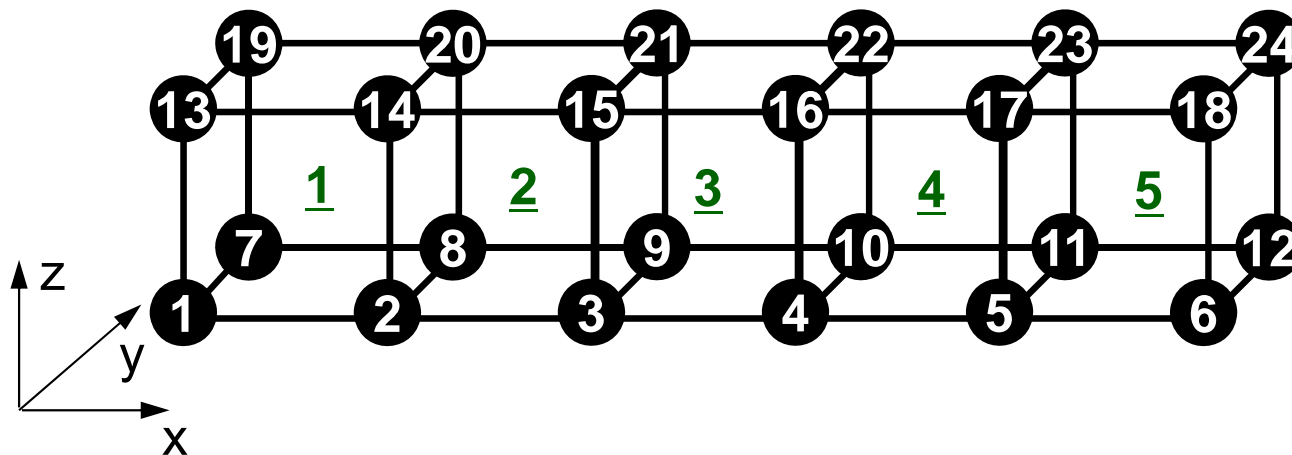

領域分割：X軸方向に2分割

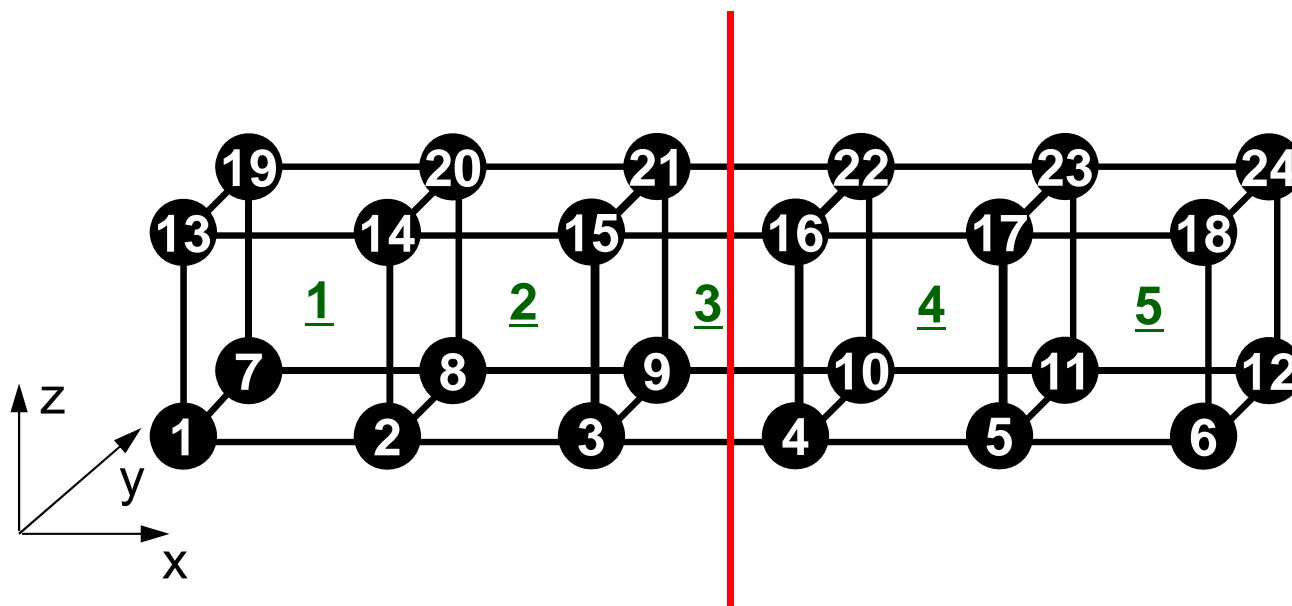

領域分割：X軸方向に2分割

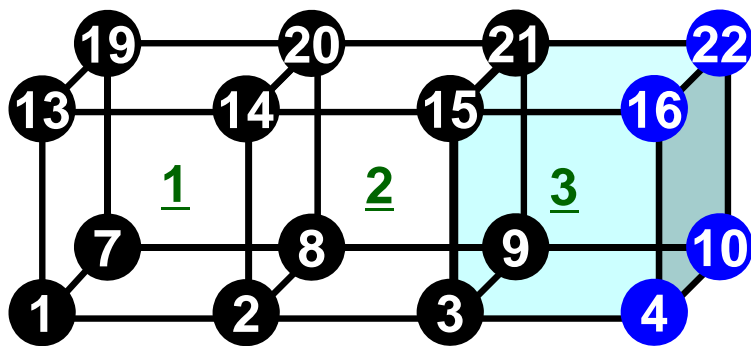
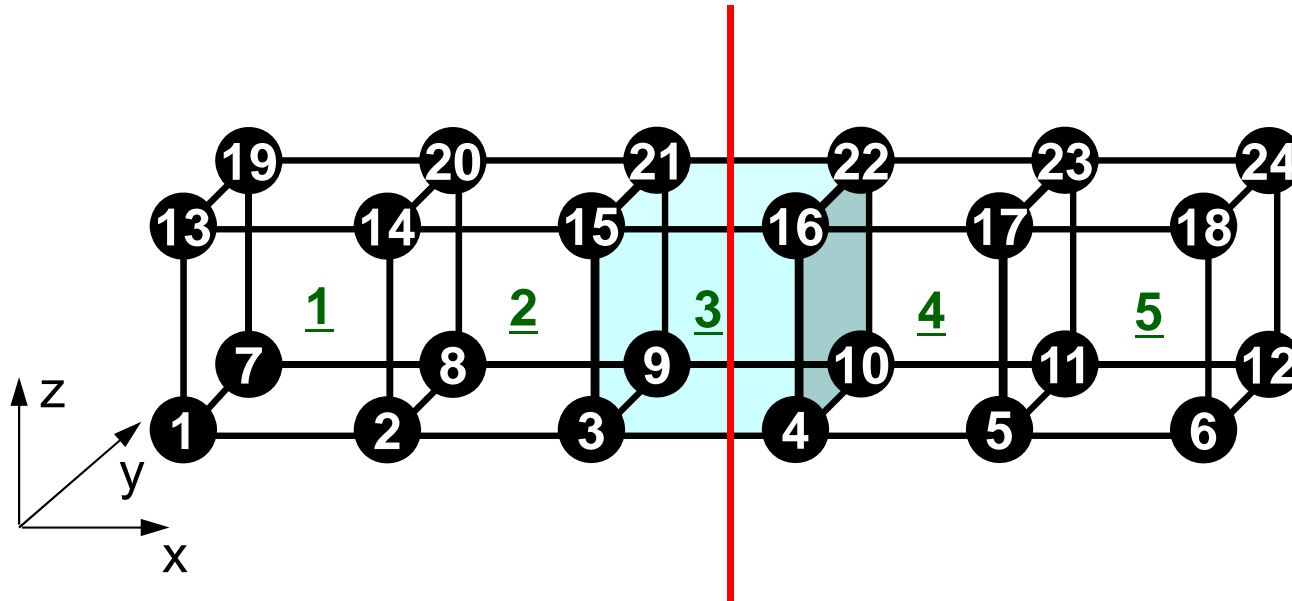

pcube.0

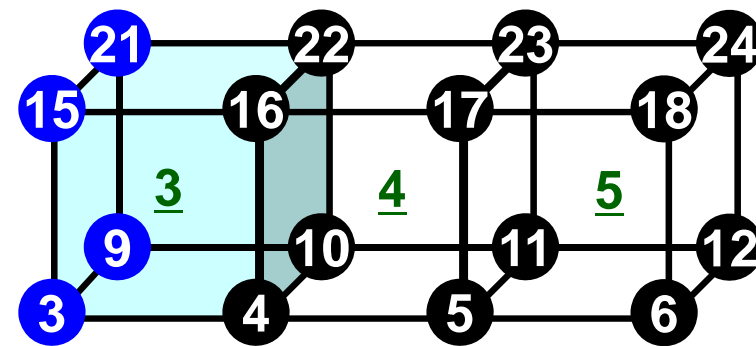

pcube.1

局所分散メッシュデータ

- 隣接領域
- 節点
- 要素
- 受信テーブル
- 送信テーブル
- 節点グループ

局所番号付け: 節点

- 局所番号は各領域「1」から番号付け
 - 1CPUの場合と同じプログラムを使用可能: SPMD
 - 要素番号も同じように「1」から番号付け
- 内点⇒外点という順番で番号付け
- Double Numbering
 - 本来の所属領域での局所節点番号
 - 所属領域番号

初期全体メッシュ(1/2)

24

1	0.000000E+00	0.000000E+00	0.000000E+00
2	1.000000E+00	0.000000E+00	0.000000E+00
3	2.000000E+00	0.000000E+00	0.000000E+00
4	3.000000E+00	0.000000E+00	0.000000E+00
5	4.000000E+00	0.000000E+00	0.000000E+00
6	5.000000E+00	0.000000E+00	0.000000E+00
7	0.000000E+00	1.000000E+00	0.000000E+00
8	1.000000E+00	1.000000E+00	0.000000E+00
9	2.000000E+00	1.000000E+00	0.000000E+00
10	3.000000E+00	1.000000E+00	0.000000E+00
11	4.000000E+00	1.000000E+00	0.000000E+00
12	5.000000E+00	1.000000E+00	0.000000E+00
13	0.000000E+00	0.000000E+00	1.000000E+00
14	1.000000E+00	0.000000E+00	1.000000E+00
15	2.000000E+00	0.000000E+00	1.000000E+00
16	3.000000E+00	0.000000E+00	1.000000E+00
17	4.000000E+00	0.000000E+00	1.000000E+00
18	5.000000E+00	0.000000E+00	1.000000E+00
19	0.000000E+00	1.000000E+00	1.000000E+00
20	1.000000E+00	1.000000E+00	1.000000E+00
21	2.000000E+00	1.000000E+00	1.000000E+00
22	3.000000E+00	1.000000E+00	1.000000E+00
23	4.000000E+00	1.000000E+00	1.000000E+00
24	5.000000E+00	1.000000E+00	1.000000E+00

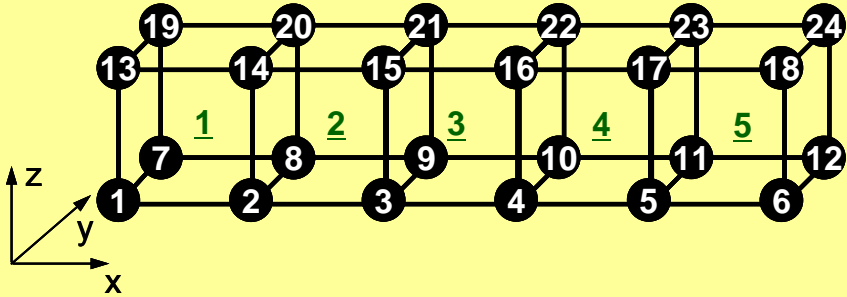

5										
361	361	361	361	361						
1	1	1	2	8	7	13	14	20	19	
2	1	2	3	9	8	14	15	21	20	
3	1	3	4	10	9	15	16	22	21	
4	1	4	5	11	10	16	17	23	22	
5	1	5	6	12	11	17	18	24	23	

初期全体メッシュ(2/2)

	4											
Xmin	4	16	28	40								
Ymin	1	7	13	19								
Zmin	1	2	3	4	5	6	13	14	15	16		
	17	18										
Zmax	1	2	3	4	5	6	7	8	9	10		
	11	12										
	13	14	15	16	17	18	19	20	21	22		
	23	24										

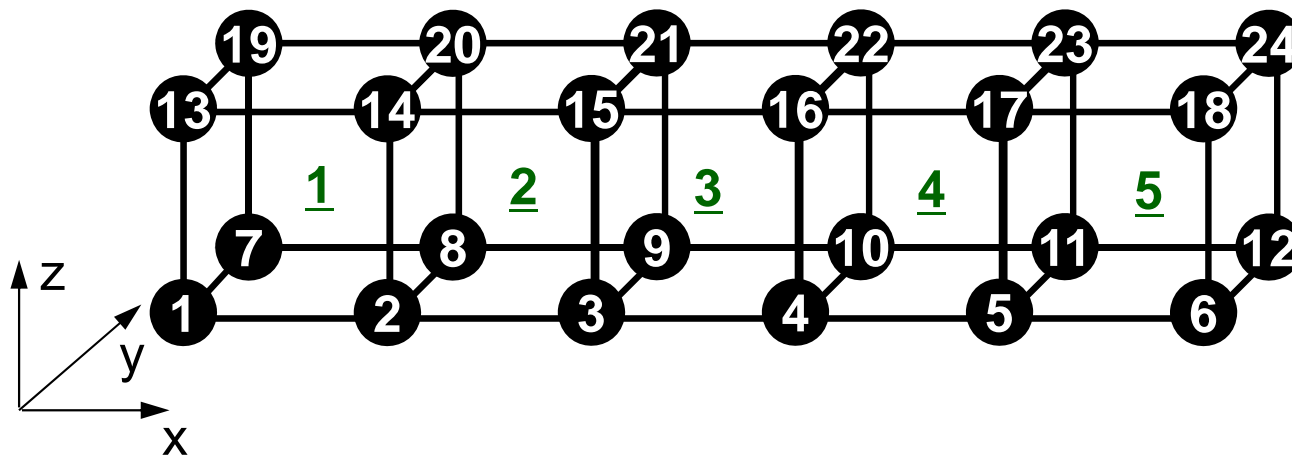

領域分割：X軸方向に2分割

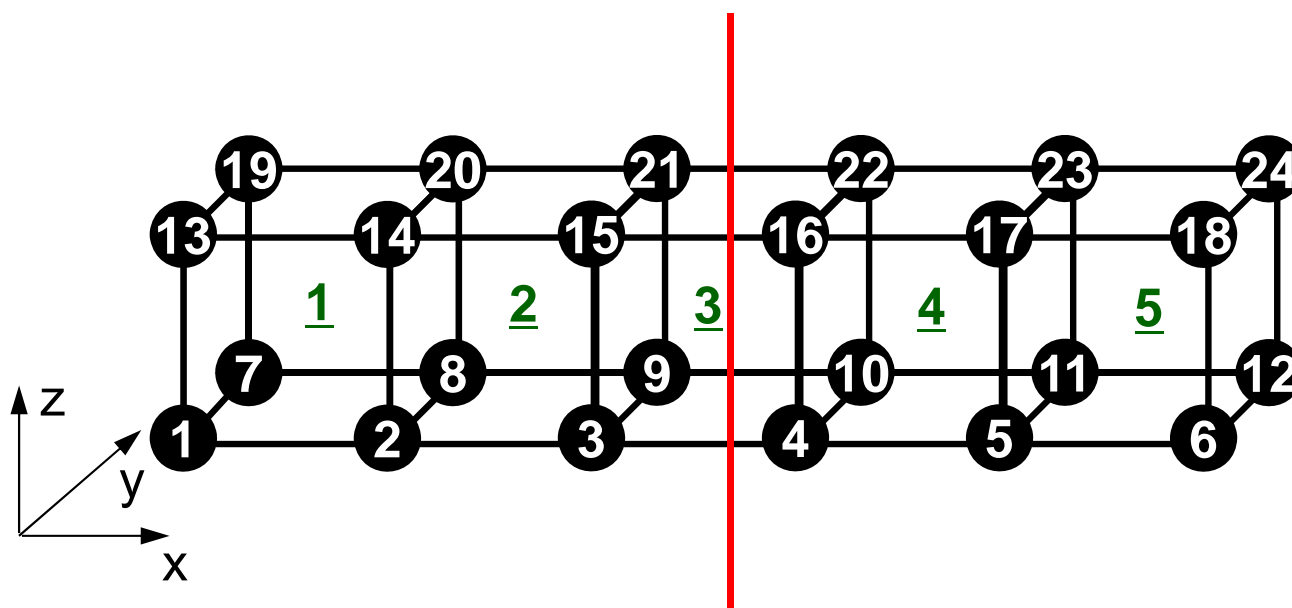

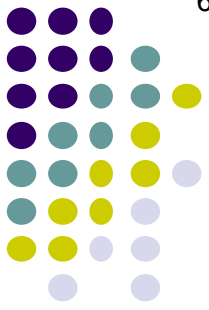

Node-based Partitioning

internal nodes - elements - external nodes

- Partitioned nodes themselves (Internal Nodes) 内点
- Elements which include Internal Nodes 内点を含む要素
- External Nodes included in the Elements 外点
in overlapped region among partitions.
- Info of External Nodes are required for completely local element-based operations on each processor.

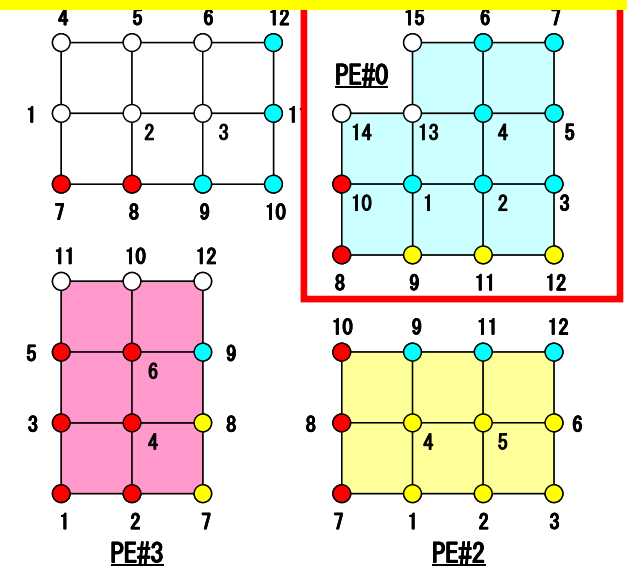
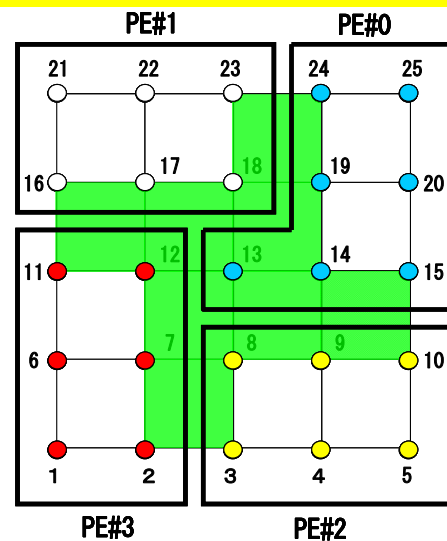
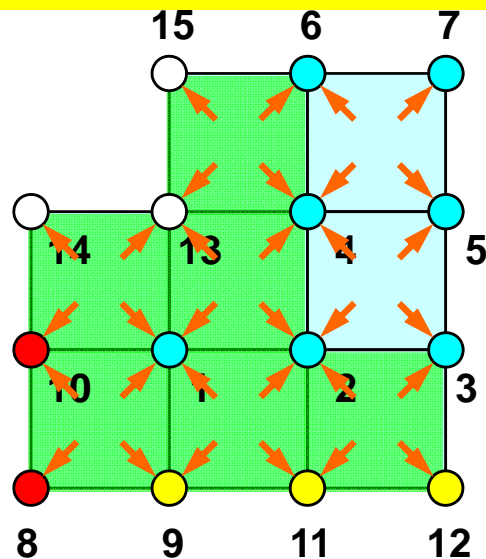

領域分割：X軸方向に2分割

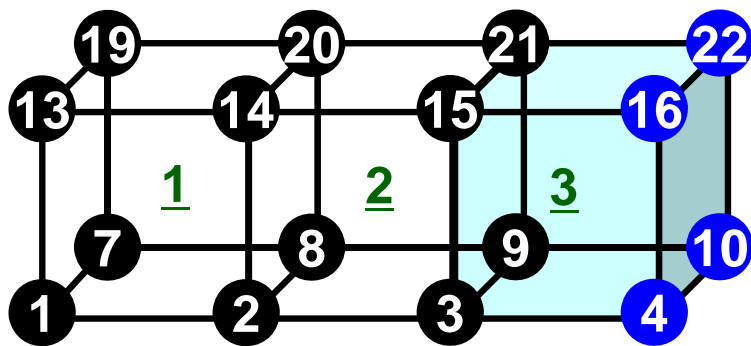
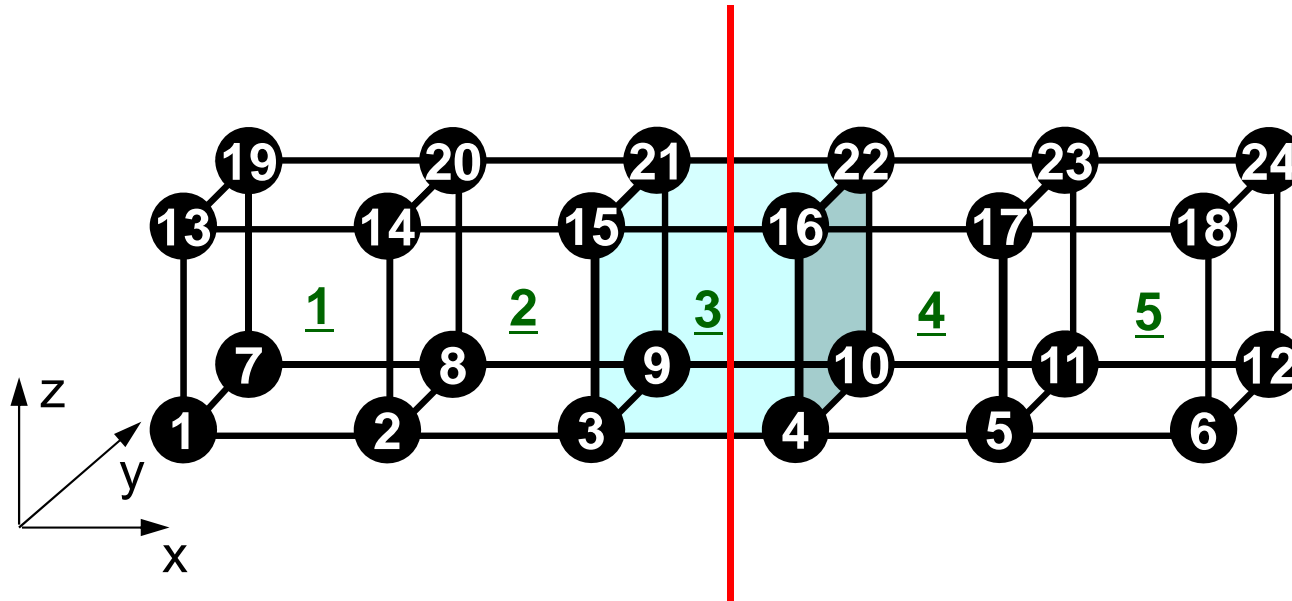

pc.0

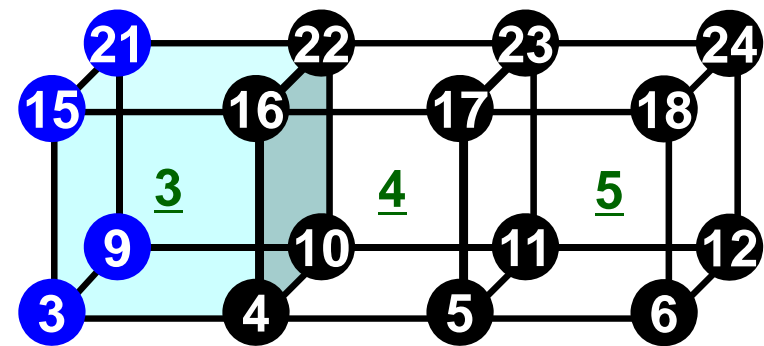

pc.1

局所分散メッシュデータ

- 隣接領域
- 節点
- 要素
- 受信テーブル
- 送信テーブル
- 節点グループ

局所番号付け: 節点

- 局所番号は各領域「1」から番号付け
 - 1CPUの場合と同じプログラムを使用可能: SPMD
 - 要素番号も同じように「1」から番号付け
- 内点⇒外点という順番で番号付け
- Double Numbering
 - 本来の所属領域での局所節点番号
 - 所属領域番号

隣接領域

pc.0

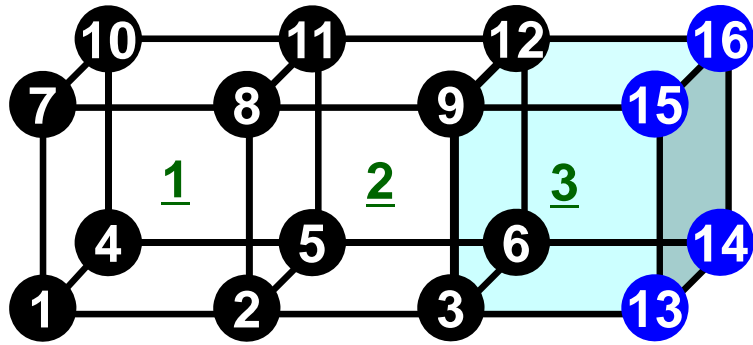

pc.1

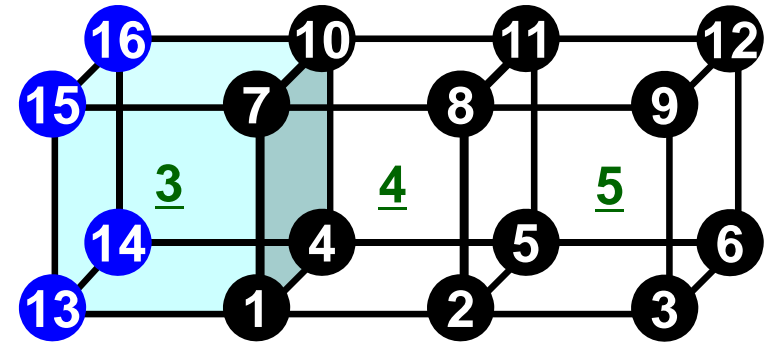

```

0
1
1
16      12
1      0      0.00      0.00      0.00
2      0      1.00      0.00      0.00
3      0      2.00      0.00      0.00
4      0      0.00      1.00      0.00
5      0      1.00      1.00      0.00
6      0      2.00      1.00      0.00
7      0      0.00      0.00      1.00
8      0      1.00      0.00      1.00
9      0      2.00      0.00      1.00
10     0      0.00      1.00      1.00
11     0      1.00      1.00      1.00
12     0      2.00      1.00      1.00
1      1      3.00      0.00      0.00
4      1      3.00      1.00      0.00
7      1      3.00      0.00      1.00
10     1      3.00      1.00      1.00

```

```

1
1      領域ID
1      隣接領域数
0      隣接領域ID
16     12
1      1      3.00      0.00      0.00
2      1      4.00      0.00      0.00
3      1      5.00      0.00      0.00
4      1      3.00      1.00      0.00
5      1      4.00      1.00      0.00
6      1      5.00      1.00      0.00
7      1      3.00      0.00      1.00
8      1      4.00      0.00      1.00
9      1      5.00      0.00      1.00
10     1      3.00      1.00      1.00
11     1      4.00      1.00      1.00
12     1      5.00      1.00      1.00
3      0      2.00      0.00      0.00
6      0      2.00      1.00      0.00
9      0      2.00      0.00      1.00
12     0      2.00      1.00      1.00

```

内点, 外点

pc.0

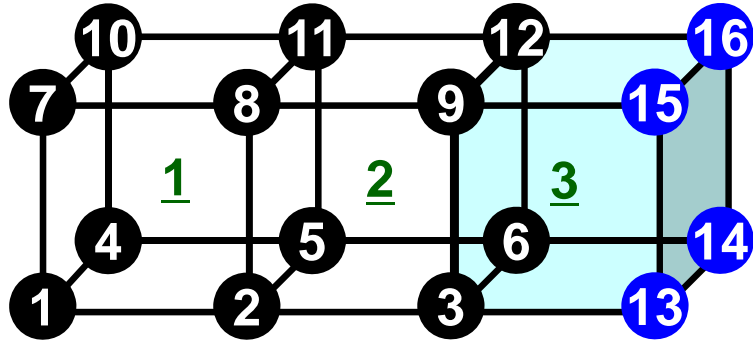

pc.1

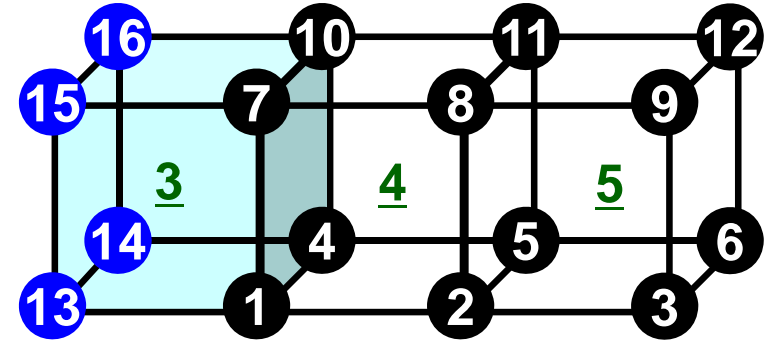

```

0
1
1
1
16      12
1      0      0.00      0.00      0.00
2      0      1.00      0.00      0.00
3      0      2.00      0.00      0.00
4      0      0.00      1.00      0.00
5      0      1.00      1.00      0.00
6      0      2.00      1.00      0.00
7      0      0.00      0.00      1.00
8      0      1.00      0.00      1.00
9      0      2.00      0.00      1.00
10     0      0.00      1.00      1.00
11     0      1.00      1.00      1.00
12     0      2.00      1.00      1.00
1      1      3.00      0.00      0.00
4      1      3.00      1.00      0.00
7      1      3.00      0.00      1.00
10     1      3.00      1.00      1.00

```

```

1
1
0
16      12      (総節点数, 内点数)
1      1      3.00      0.00      0.00
2      1      4.00      0.00      0.00
3      1      5.00      0.00      0.00
4      1      3.00      1.00      0.00
5      1      4.00      1.00      0.00
6      1      5.00      1.00      0.00
7      1      3.00      0.00      1.00
8      1      4.00      0.00      1.00
9      1      5.00      0.00      1.00
10     1      3.00      1.00      1.00
11     1      4.00      1.00      1.00
12     1      5.00      1.00      1.00
3      0      2.00      0.00      0.00
6      0      2.00      1.00      0.00
9      0      2.00      0.00      1.00
12     0      2.00      1.00      1.00

```

局所番号付け: 節点

pc.0

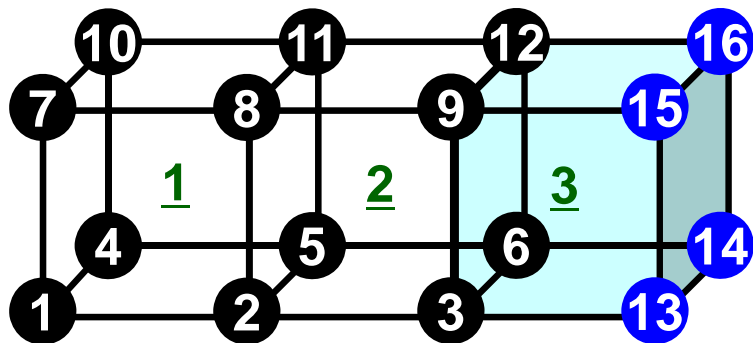

pc.1

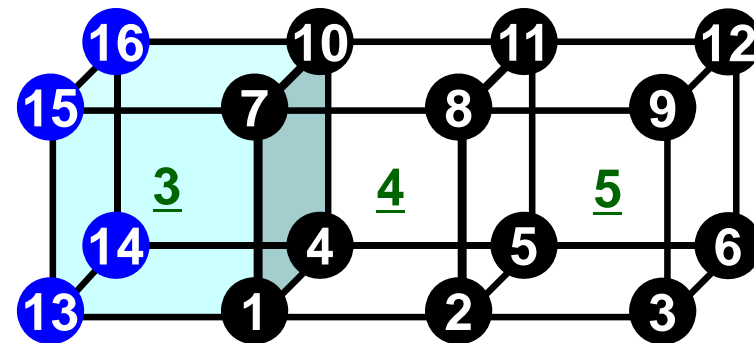

0					
1					
1					
16	12				
1	0	0.00	0.00	0.00	①
2	0	1.00	0.00	0.00	②
3	0	2.00	0.00	0.00	③
4	0	0.00	1.00	0.00	④
5	0	1.00	1.00	0.00	⑤
6	0	2.00	1.00	0.00	⑥
7	0	0.00	0.00	1.00	⑦
8	0	1.00	0.00	1.00	⑧
9	0	2.00	0.00	1.00	⑨
10	0	0.00	1.00	1.00	⑩
11	0	1.00	1.00	1.00	⑪
12	0	2.00	1.00	1.00	⑫
1	1	3.00	0.00	0.00	⑬
4	1	3.00	1.00	0.00	⑭
7	1	3.00	0.00	1.00	⑮
10	1	3.00	1.00	1.00	⑯

所属領域とそこでの番号

座標

1					
1					
0					
16	12				
1	1	3.00	0.00	0.00	①
2	1	4.00	0.00	0.00	②
3	1	5.00	0.00	0.00	③
4	1	3.00	1.00	0.00	④
5	1	4.00	1.00	0.00	⑤
6	1	5.00	1.00	0.00	⑥
7	1	3.00	0.00	1.00	⑦
8	1	4.00	0.00	1.00	⑧
9	1	5.00	0.00	1.00	⑨
10	1	3.00	1.00	1.00	⑩
11	1	4.00	1.00	1.00	⑪
12	1	5.00	1.00	1.00	⑫
3	0	2.00	0.00	0.00	⑬
6	0	2.00	1.00	0.00	⑭
9	0	2.00	0.00	1.00	⑮
12	0	2.00	1.00	1.00	⑯

所属領域とそこでの番号

座標

局所番号付け: 節点

pc.0

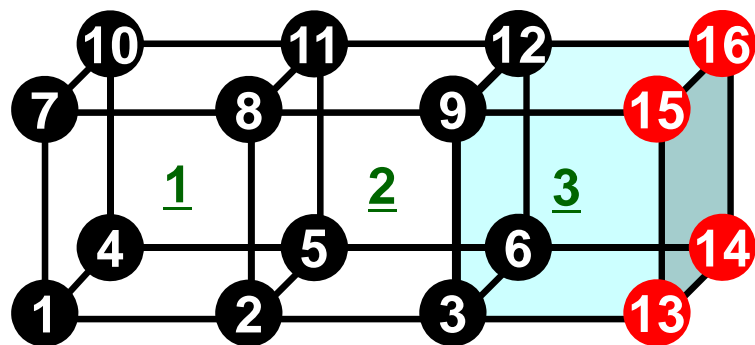

pc.1

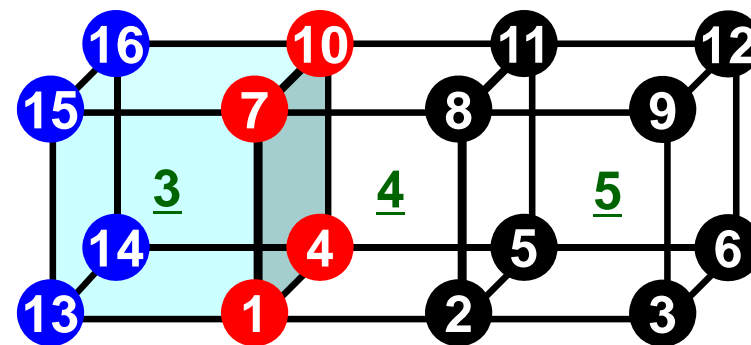

0					
1					
1					
16	12				
1	0	0.00	0.00	0.00	①
2	0	1.00	0.00	0.00	②
3	0	2.00	0.00	0.00	③
4	0	0.00	1.00	0.00	④
5	0	1.00	1.00	0.00	⑤
6	0	2.00	1.00	0.00	⑥
7	0	0.00	0.00	1.00	⑦
8	0	1.00	0.00	1.00	⑧
9	0	2.00	0.00	1.00	⑨
10	0	0.00	1.00	1.00	⑩
11	0	1.00	1.00	1.00	⑪
12	0	2.00	1.00	1.00	⑫
1	1	3.00	0.00	0.00	⑬
4	1	3.00	1.00	0.00	⑭
7	1	3.00	0.00	1.00	⑮
10	1	3.00	1.00	1.00	⑯

所属領域とそこでの番号

座標

1					
1					
0					
16	12				
1	1	3.00	0.00	0.00	①
2	1	4.00	0.00	0.00	②
3	1	5.00	0.00	0.00	③
4	1	3.00	1.00	0.00	④
5	1	4.00	1.00	0.00	⑤
6	1	5.00	1.00	0.00	⑥
7	1	3.00	0.00	1.00	⑦
8	1	4.00	0.00	1.00	⑧
9	1	5.00	0.00	1.00	⑨
10	1	3.00	1.00	1.00	⑩
11	1	4.00	1.00	1.00	⑪
12	1	5.00	1.00	1.00	⑫
3	0	2.00	0.00	0.00	⑬
6	0	2.00	1.00	0.00	⑭
9	0	2.00	0.00	1.00	⑮
12	0	2.00	1.00	1.00	⑯

所属領域とそこでの番号

座標

局所番号付け: 節点

pc.0

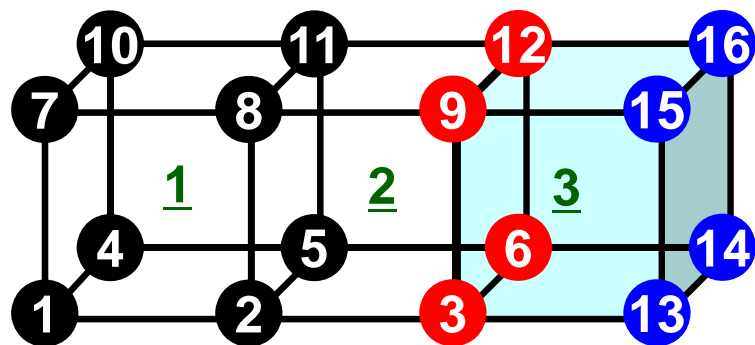

pc.1

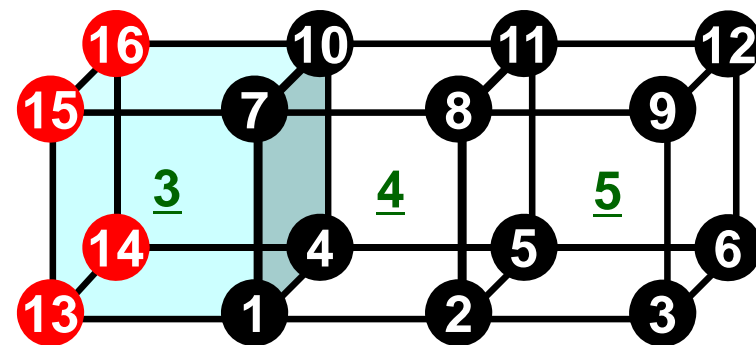

0					
1					
1					
16	12				
1	0	0.00	0.00	0.00	①
2	0	1.00	0.00	0.00	②
3	0	2.00	0.00	0.00	③
4	0	0.00	1.00	0.00	④
5	0	1.00	1.00	0.00	⑤
6	0	2.00	1.00	0.00	⑥
7	0	0.00	0.00	1.00	⑦
8	0	1.00	0.00	1.00	⑧
9	0	2.00	0.00	1.00	⑨
10	0	0.00	1.00	1.00	⑩
11	0	1.00	1.00	1.00	⑪
12	0	2.00	1.00	1.00	⑫
1	1	3.00	0.00	0.00	⑬
4	1	3.00	1.00	0.00	⑭
7	1	3.00	0.00	1.00	⑮
10	1	3.00	1.00	1.00	⑯

所属領域とそこでの番号

座標

1					
1					
0					
16	12				
1	1	3.00	0.00	0.00	①
2	1	4.00	0.00	0.00	②
3	1	5.00	0.00	0.00	③
4	1	3.00	1.00	0.00	④
5	1	4.00	1.00	0.00	⑤
6	1	5.00	1.00	0.00	⑥
7	1	3.00	0.00	1.00	⑦
8	1	4.00	0.00	1.00	⑧
9	1	5.00	0.00	1.00	⑨
10	1	3.00	1.00	1.00	⑩
11	1	4.00	1.00	1.00	⑪
12	1	5.00	1.00	1.00	⑫
3	0	2.00	0.00	0.00	⑬
6	0	2.00	1.00	0.00	⑭
9	0	2.00	0.00	1.00	⑮
12	0	2.00	1.00	1.00	⑯

所属領域とそこでの番号

座標

局所番号付け: 節点

pc.0

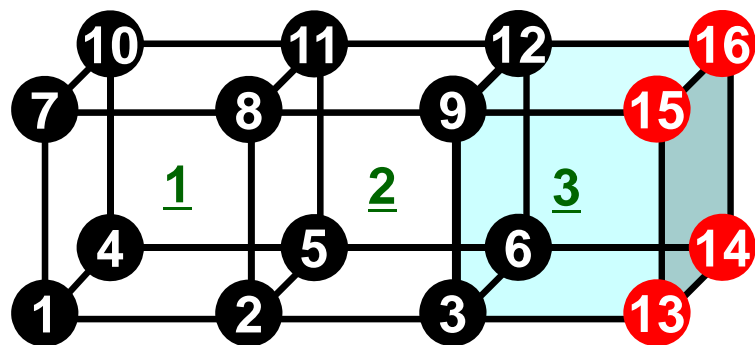

pc.1

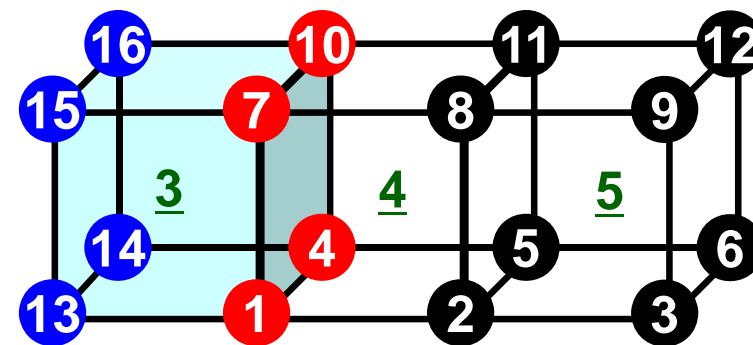

0					
1					
1					
16	12				
1	0	0.00	0.00	0.00	①
2	0	1.00	0.00	0.00	②
3	0	2.00	0.00	0.00	③
4	0	0.00	1.00	0.00	④
5	0	1.00	1.00	0.00	⑤
6	0	2.00	1.00	0.00	⑥
7	0	0.00	0.00	1.00	⑦
8	0	1.00	0.00	1.00	⑧
9	0	2.00	0.00	1.00	⑨
10	0	0.00	1.00	1.00	⑩
11	0	1.00	1.00	1.00	⑪
12	0	2.00	1.00	1.00	⑫
1	1	3.00	0.00	0.00	⑬
4	1	3.00	1.00	0.00	⑭
7	1	3.00	0.00	1.00	⑮
10	1	3.00	1.00	1.00	⑯

所属領域とそこでの番号

座標

1					
1					
0					
16	12				
1	1	3.00	0.00	0.00	①
2	1	4.00	0.00	0.00	②
3	1	5.00	0.00	0.00	③
4	1	3.00	1.00	0.00	④
5	1	4.00	1.00	0.00	⑤
6	1	5.00	1.00	0.00	⑥
7	1	3.00	0.00	1.00	⑦
8	1	4.00	0.00	1.00	⑧
9	1	5.00	0.00	1.00	⑨
10	1	3.00	1.00	1.00	⑩
11	1	4.00	1.00	1.00	⑪
12	1	5.00	1.00	1.00	⑫
3	0	2.00	0.00	0.00	⑬
6	0	2.00	1.00	0.00	⑭
9	0	2.00	0.00	1.00	⑮
12	0	2.00	1.00	1.00	⑯

所属領域とそこでの番号

座標

以降のデータ, プログラム内部で使うのは丸付き数字(局所節点番号)

局所番号付け: 節点

pc.0

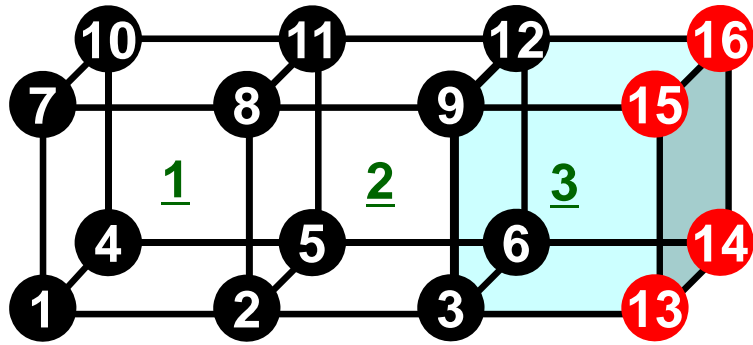

pc.1

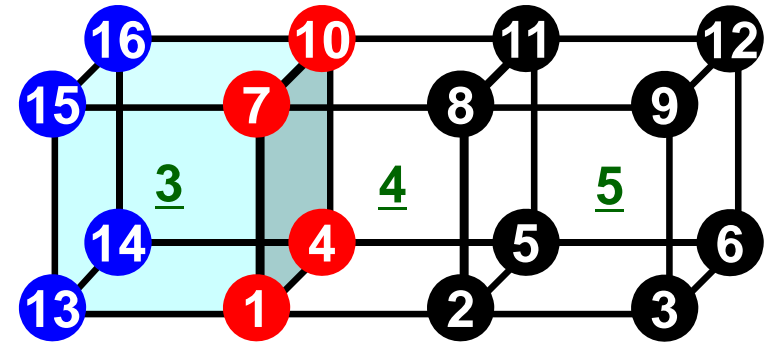

0					
1					
1					
16	12				
1	0	0.00	0.00	0.00	①
2	0	1.00	0.00	0.00	②
3	0	2.00	0.00	0.00	③
4	0	0.00	1.00	0.00	④
5	0	1.00	1.00	0.00	⑤
6	0	2.00	1.00	0.00	⑥
7	0	0.00	0.00	1.00	⑦
8	0	1.00	0.00	1.00	⑧
9	0	2.00	0.00	1.00	⑨
10	0	0.00	1.00	1.00	⑩
11	0	1.00	1.00	1.00	⑪
12	0	2.00	1.00	1.00	⑫
13	1	3.00	0.00	0.00	⑬
14	1	3.00	1.00	0.00	⑭
15	1	3.00	0.00	1.00	⑮
16	1	3.00	1.00	1.00	⑯

所属領域とそこでの番号

座標

1					
1					
0					
16	12				
1	1	3.00	0.00	0.00	①
2	1	4.00	0.00	0.00	②
3	1	5.00	0.00	0.00	③
4	1	3.00	1.00	0.00	④
5	1	4.00	1.00	0.00	⑤
6	1	5.00	1.00	0.00	⑥
7	1	3.00	0.00	1.00	⑦
8	1	4.00	0.00	1.00	⑧
9	1	5.00	0.00	1.00	⑨
10	1	3.00	1.00	1.00	⑩
11	1	4.00	1.00	1.00	⑪
12	1	5.00	1.00	1.00	⑫
13	0	2.00	0.00	0.00	⑬
14	0	2.00	1.00	0.00	⑭
15	0	2.00	0.00	1.00	⑮
16	0	2.00	1.00	1.00	⑯

所属領域とそこでの番号

座標

pmeshによって生成されるデータはこのように
node_id(i,1)の値が間違っているので注意

局所番号付け:要素

pc.0

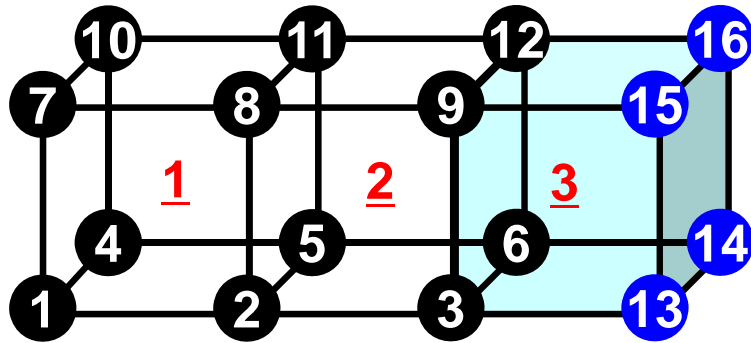

pc.1

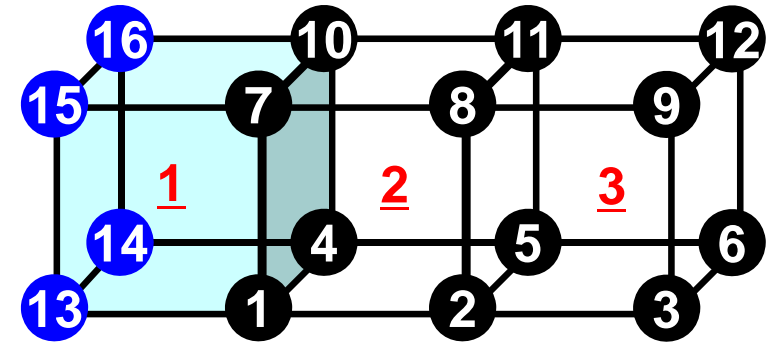

3	3										
361	361	361									
1	0		1	1	2	5	4	7	8	11	10
2	0		1	2	3	6	5	8	9	12	11
1	0		1	3	13	14	6	9	15	16	12
1	2	3									

3	2	(全要素, 領域所属要素)									
361	361	361									
3	0		1	13	1	4	14	15	7	10	16
1	1		1	1	2	5	4	7	8	11	10
2	1		1	2	3	6	5	8	9	12	11
1	2										

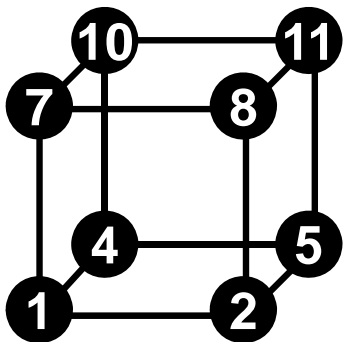

• 要素が所属する領域

- 8個の節点の所属する領域によって決定
- 全て「内点」であれば, 節点と同じ領域
- 「外点」を含む場合は, 節点の所属領域番号の最も若い領域に属する
- 本ケースのオーバーラップ要素は「0」領域に所属

局所番号付け:要素

pc.0

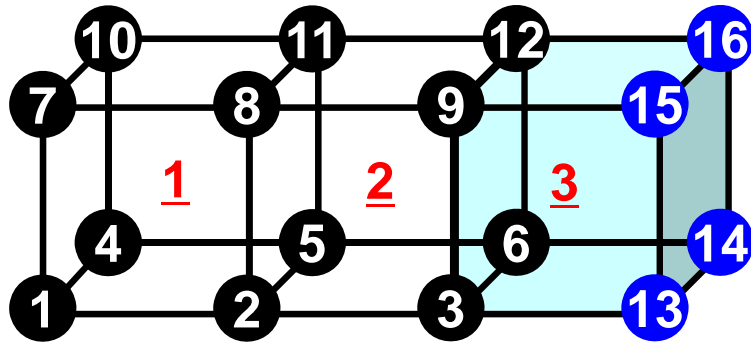

pc.1

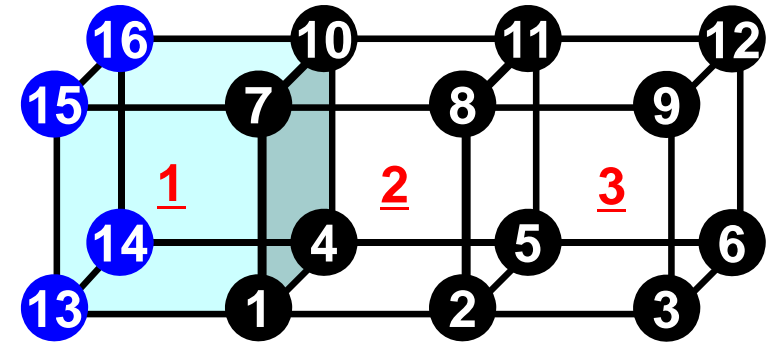

<u>3</u>	3										
361	361	361									
1	0	1	1	2	5	4	7	8	11	10	<u>1</u>
2	0	1	2	3	6	5	8	9	12	11	<u>2</u>
1	0	1	3	13	14	6	9	15	16	12	<u>3</u>
1	2	3									

<u>3</u>	2										
361	361	361									
3	0	1	13	1	4	14	15	7	10	16	<u>1</u>
1	1	1	1	2	5	4	7	8	11	10	<u>2</u>
2	1	1	2	3	6	5	8	9	12	11	<u>3</u>
1	2										

- 要素についてもDouble Numbering
 - 本来の所属領域での局所要素番号
 - 所属領域番号
- 材料番号
- 8個の節点
- 以降の計算では下線付の「局所要素番号」を使用

局所番号付け:要素

pc.0

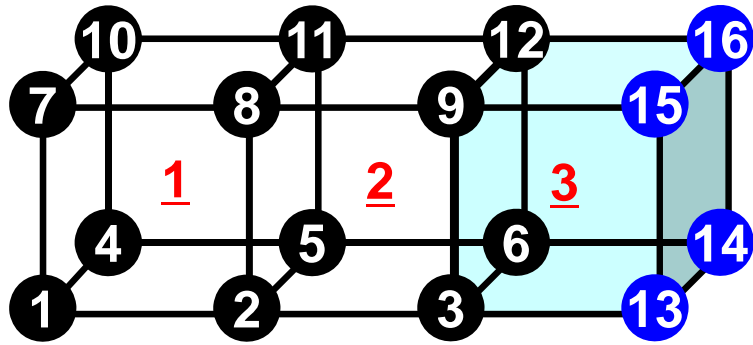

pc.1

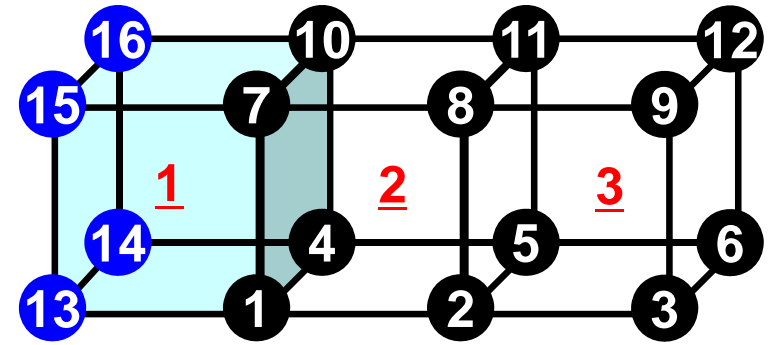

3	<u>3</u>														
361	361	361													
1	0	1	1	2	5	4	7	8	11	10	1				
2	0	1	2	3	6	5	8	9	12	11	<u>2</u>				
1	0	1	3	13	14	6	9	15	16	12	<u>3</u>				
1	2	3													

3	<u>2</u>														
361	361	361													
3	0	1	13	1	4	14	15	7	10	16	1				
1	1	1	1	2	5	4	7	8	11	10	<u>2</u>				
2	1	1	2	3	6	5	8	9	12	11	<u>3</u>				
2	3														

- pc.0
 - 1, 2, 3 の要素が「領域所属要素」
- pc.1
 - 2, 3 の要素が「領域所属要素」

局所番号付け:要素

pc.0

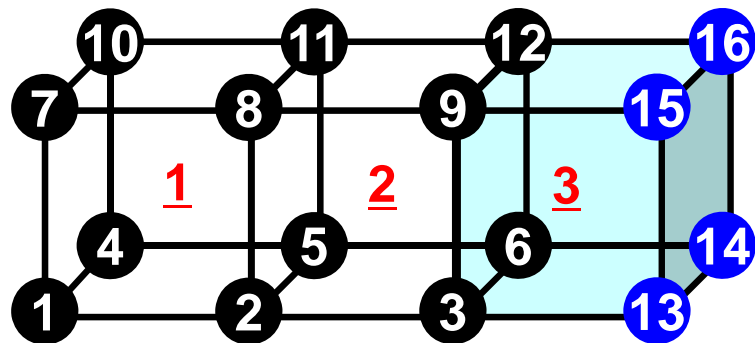

pc.1

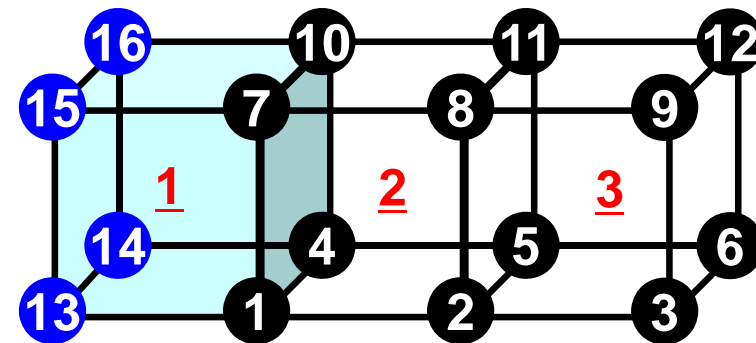

3	<u>3</u>													
361	361	361												
1	0	1	1	2	5	4	7	8	11	10	1			
2	0	1	2	3	6	5	8	9	12	11	<u>2</u>			
3	0	1	3	13	14	6	9	15	16	12	<u>3</u>			
<u>1</u>	<u>2</u>	<u>3</u>												

3	<u>2</u>													
361	361	361												
1	0	1	13	1	4	14	15	7	10	16	<u>1</u>			
2	1	1	1	2	5	4	7	8	11	10	<u>2</u>			
3	1	1	2	3	6	5	8	9	12	11	<u>3</u>			
<u>2</u>	<u>3</u>													

pmeshによって生成されるデータはこのようにelem_id(i,1)の値が間違っているので注意, 計算には局所番号を使用するので影響無い

通信テーブル: 受信, 送信

pc.0

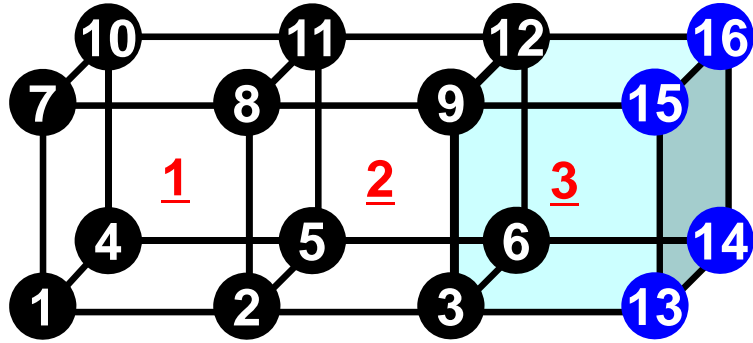

4
13
14
15
16
4
3
6
9
12

pc.1

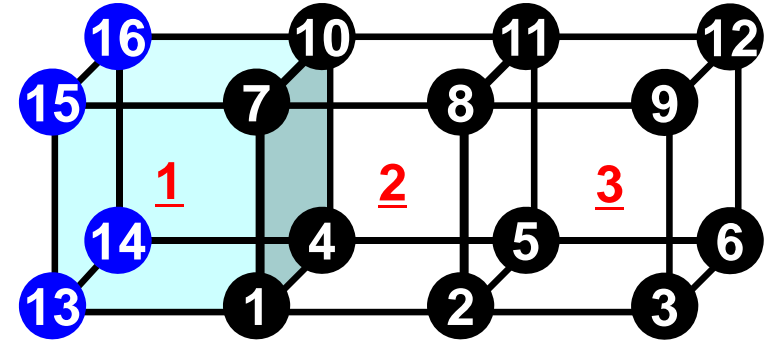

4
13
14
15
16
4
1
4
7
10

領域間通信

一般化された通信テーブル

- 「通信」とは「外点」の情報を, その「外点」が本来属している領域から得ることである。
- 「通信テーブル」とは領域間の外点の関係の情報を記述したもの。
 - 「送信テーブル (export)」、「受信テーブル (import)」がある。
- 送信側: 「境界点」として送る
- 受信側: 「外点」として受け取る

一般化された通信テーブル:送信(F)

- 送信相手
 - NEIBPETOT, NEIBPE(neib)
- それぞれの送信相手に送るメッセージサイズ
 - export_index(neib), neib= 0, NEIBPETOT
- 「境界点」番号
 - export_item(k), k= 1, export_index(NEIBPETOT)
- それぞれの送信相手に送るメッセージ
 - SENDbuf(k), k= 1, export_index(NEIBPETOT)

一般化された通信テーブル:送信(C)

- 送信相手
 - NeibPETot, NeibPE[neib]
- それぞれの送信相手に送るメッセージサイズ
 - export_index[neib], neib= 0, NeibPETot-1
- 「境界点」番号
 - export_item[k], k= 0, export_index[NeibPETot]-1
- それぞれの送信相手に送るメッセージ
 - SendBuf[k], k= 0, export_index[NeibPETot]-1

通信テーブル(送信)

pc.0

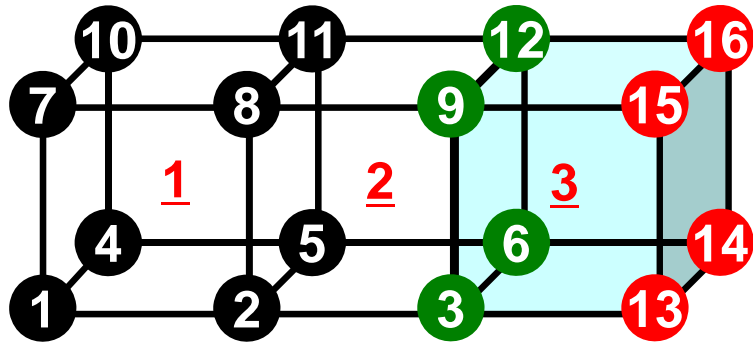

pc.1

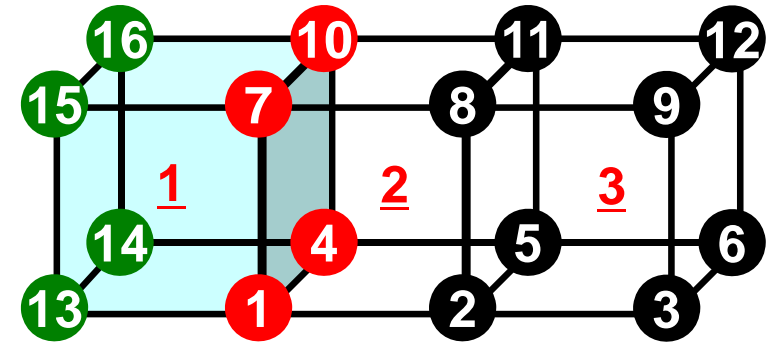

```

4
13
14
15
16
4
3
6
9
12

```

```

4
13
14
15
16
4
1
4
7
10

```

export_index(neib) : 送信節点数
export_item : 節点番号

- export_index 各隣接領域に送信する外点の数(累積数)
 - 現在:隣接領域数は1
- export_item 境界点の番号

送信 (MPI_Isend/Irecv/Waitall) (F)

SENDbuf

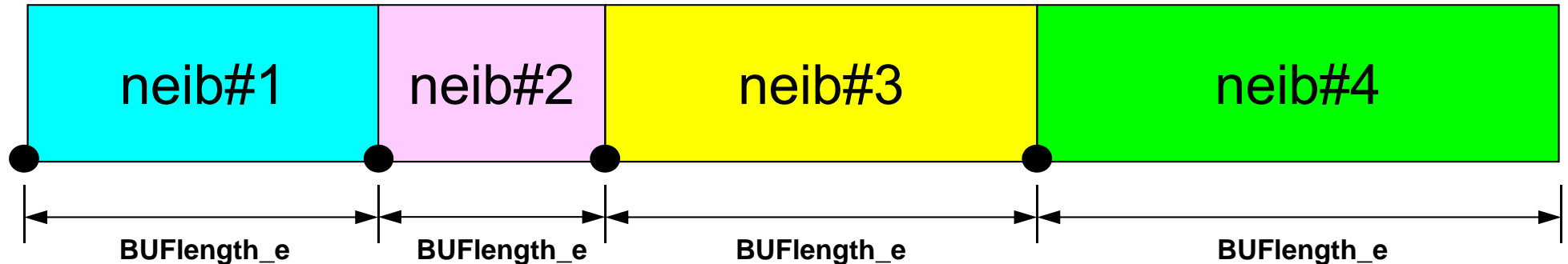

```
do neib= 1, NEIBPETOT
  do k= export_index(neib-1)+1, export_index(neib)
    kk= export_item(k)
    SENDbuf(k) = VAL(kk)
  enddo
enddo
```

```
do neib= 1, NEIBPETOT
  iS_e= export_index(neib-1) + 1
  iE_e= export_index(neib)
  BUFlength_e= iE_e + 1 - iS_e
```

```
call MPI_ISEND
&      (SENDbuf(iS_e), BUFlength_e, MPI_INTEGER, NEIBPE(neib), 0, &
&      MPI_COMM_WORLD, request_send(neib), ierr)
```

```
enddo
```

```
call MPI_WAITALL (NEIBPETOT, request_send, stat_recv, ierr)
```

送信バッファへの代入
温度などの変数を直接送信, 受信に使うのではなく, このようなバッファへ一回代入して計算することを勧める。

送信 (MPI_Isend/Irecv/Waitall) (C)

SendBuf

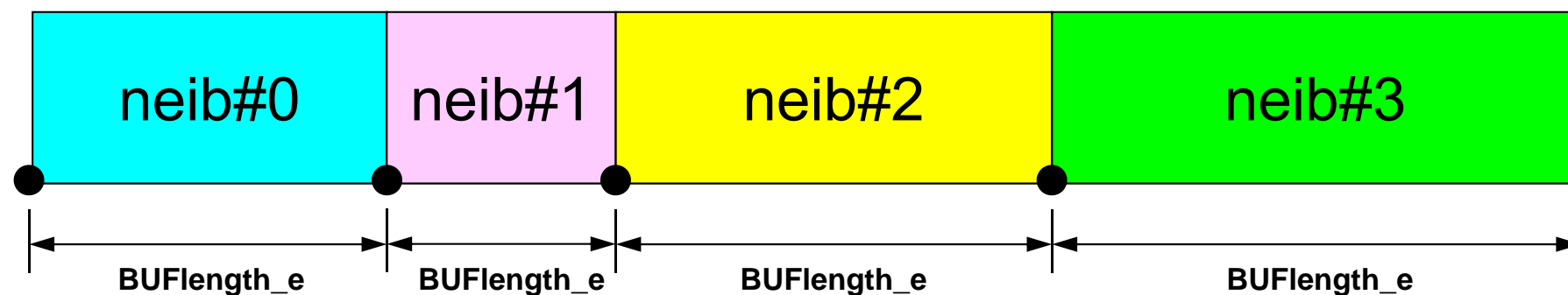

export_index[0] export_index[1] export_index[2] export_index[3] export_index[4]

export_index[neib] ~ export_index[neib+1]-1 番目の export_item が neib 番目の隣接領域に送信される

```

for (neib=0; neib<NeibPETot;neib++){
    for (k=export_index[neib];k<export_index[neib+1];k++){
        kk= export_item[k];
        SendBuf[k]= VAL[kk];
    }
}

```

送信バッファへの代入

```

for (neib=0; neib<NeibPETot; neib++){
    tag= 0;
    iS_e= export_index[neib];
    iE_e= export_index[neib+1];
    BUFlength_e= iE_e - iS_e

    ierr= MPI_Isend
        (&SendBuf[iS_e], BUFlength_e, MPI_DOUBLE, NeibPE[neib], 0,
         MPI_COMM_WORLD, &ReqSend[neib])
}
MPI_Waitall(NeibPETot, ReqSend, StatSend);

```

一般化された通信テーブル: 受信 (F)

- 受信相手
 - NEIBPETOT, NEIBPE(neib)
- それぞれの受信相手から受け取るメッセージサイズ
 - import_index(neib), neib= 0, NEIBPETOT
- 「外点」番号
 - import_item(k), k= 1, import_index(NEIBPETOT)
- それぞれの受信相手から受け取るメッセージ
 - RECVbuf(k), k= 1, import_index(NEIBPETOT)

一般化された通信テーブル: 受信 (C)

- 受信相手
 - NeibPETot , NeibPE[neib]
- それぞれの受信相手から受け取るメッセージサイズ
 - import_index[neib], neib= 0, NeibPETot-1
- 「外点」番号
 - import_item[k], k= 0, import_index[NeibPETot]-1
- それぞれの受信相手から受け取るメッセージ
 - RecvBuf[k], k= 0, import_index[NeibPETot]-1

通信テーブル(受信)

pc.0

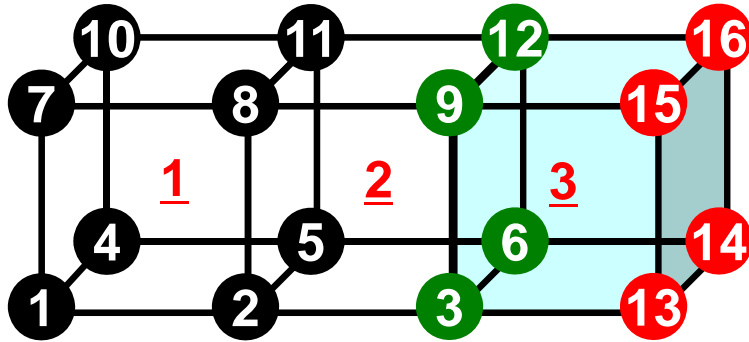

```

4
13
14
15
16
4
3
6
9
12

```

pc.1

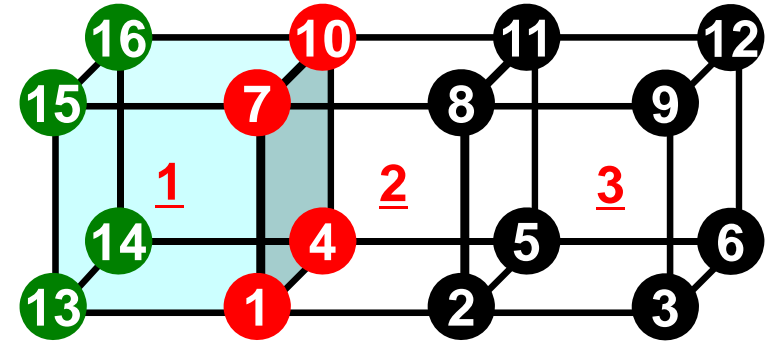

```

4
13
14
15
16
4
1
4
7
10

```

```

import_index(neib) 受信節点数
import_item  節点番号, 領域

```

```

export_index(neib)
export_item

```

- `import_index` 各隣接領域から受信する外点の数(累積数)
 - 現在:隣接領域数は1
- `import_item` 外点の番号, 所属領域

受信 (MPI_Isend/Irecv/Waitall) (F)

```

do neib= 1, NEIBPETOT
  iS_i= import_index(neib-1) + 1
  iE_i= import_index(neib  )
  BUFlength_i= iE_i + 1 - iS_i

  call MPI_Irecv
&      (RECVbuf(iS_i), BUFlength_i, MPI_INTEGER, NEIBPE(neib), 0, &
&      MPI_COMM_WORLD, request_recv(neib), ierr)
enddo

call MPI_WAITALL (NEIBPETOT, request_recv, stat_recv, ierr)

do neib= 1, NEIBPETOT
  do k= import_index(neib-1)+1, import_index(neib)
    kk= import_item(k)
    VAL(kk)= RECVbuf(k)
  enddo
enddo

```

受信バッファから代入

RECVbuf

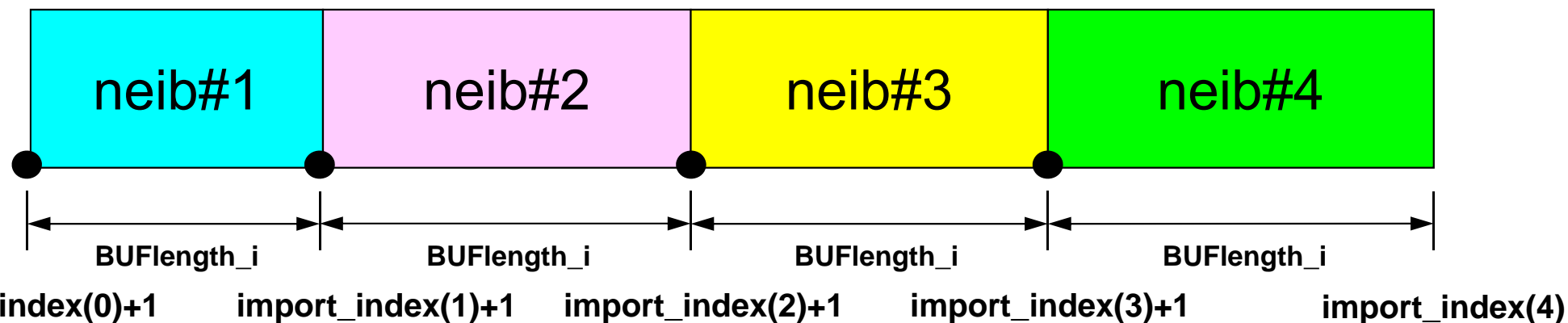

受信 (MPI_Irecv/Irecv/Waitall) (C)

```

for (neib=0; neib<NeibPETot; neib++){
    tag= 0;
    iS_i= import_index[neib];
    iE_i= import_index[neib+1];
    BUFlength_i= iE_i - iS_i

    ierr= MPI_Irecv
        (&RecvBuf[iS_i], BUFlength_i, MPI_DOUBLE, NeibPE[neib], 0,
         MPI_COMM_WORLD, &ReqRecv[neib] )
}

MPI_Waitall(NeibPETot, ReqRecv, StatRecv);

for (neib=0; neib<NeibPETot;neib++){
    for (k=import_index[neib];k<import_index[neib+1];k++){
        kk= import_item[k];
        VAL[kk]= RecvBuf[k];
    }
}

```

受信バッファからの代入

import_index[neib] ~ import_index[neib+1]-1番目のimport_itemがneib番目の隣接領域から受信される

RecvBuf

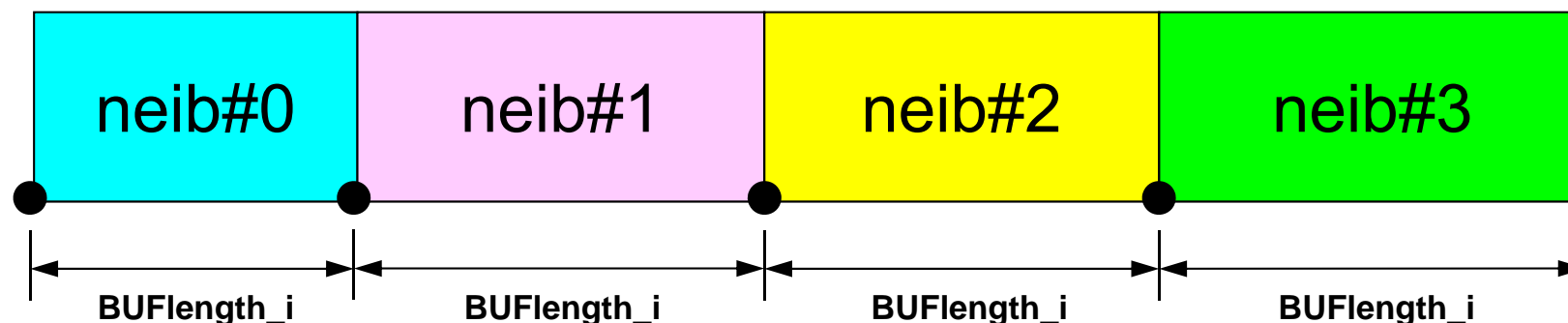

import_index[0] import_index[1] import_index[2] import_index[3] import_index[4]

Node-based Partitioning

internal nodes - elements - external nodes

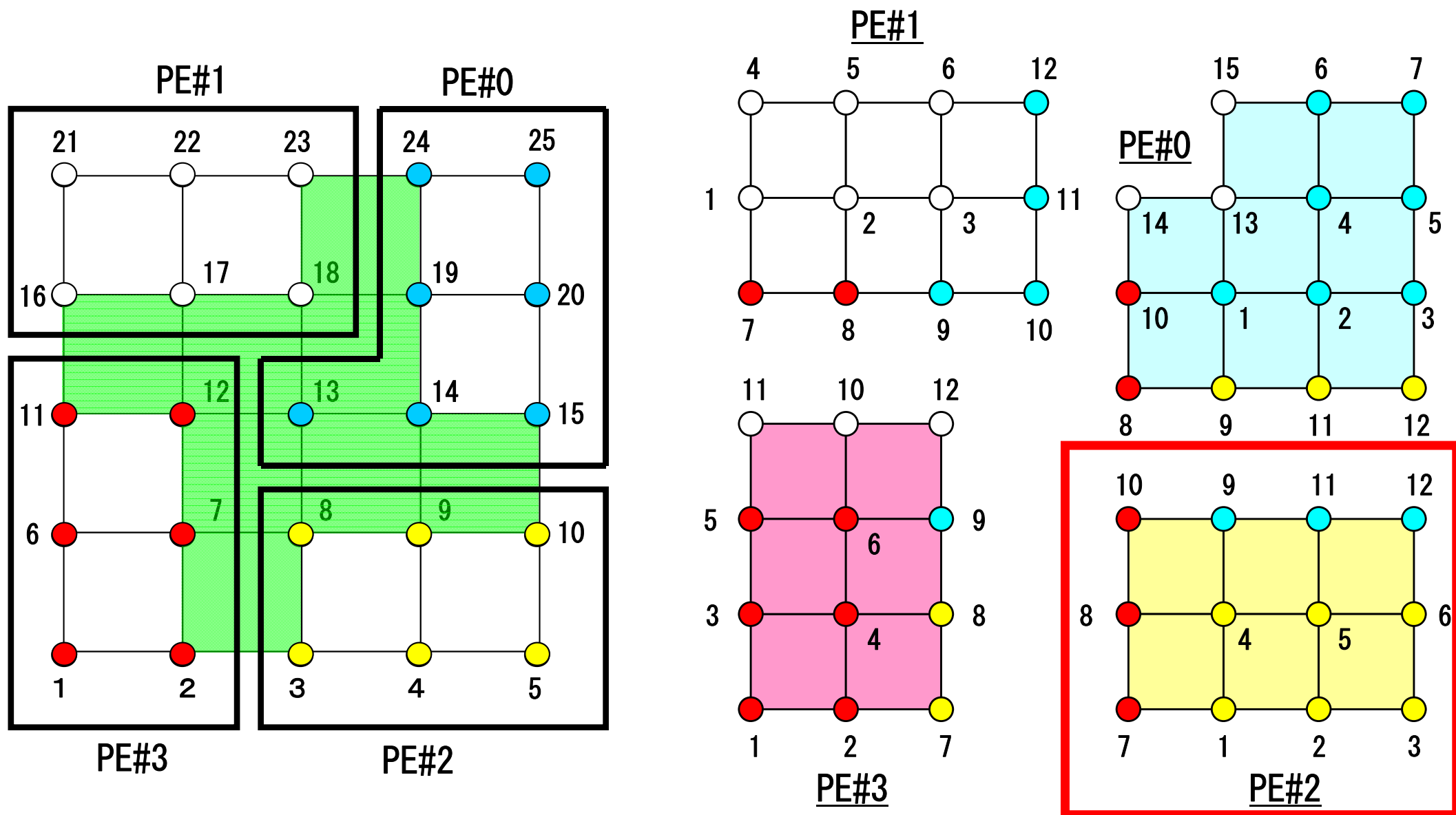

PE-to-PE comm. : Local Data

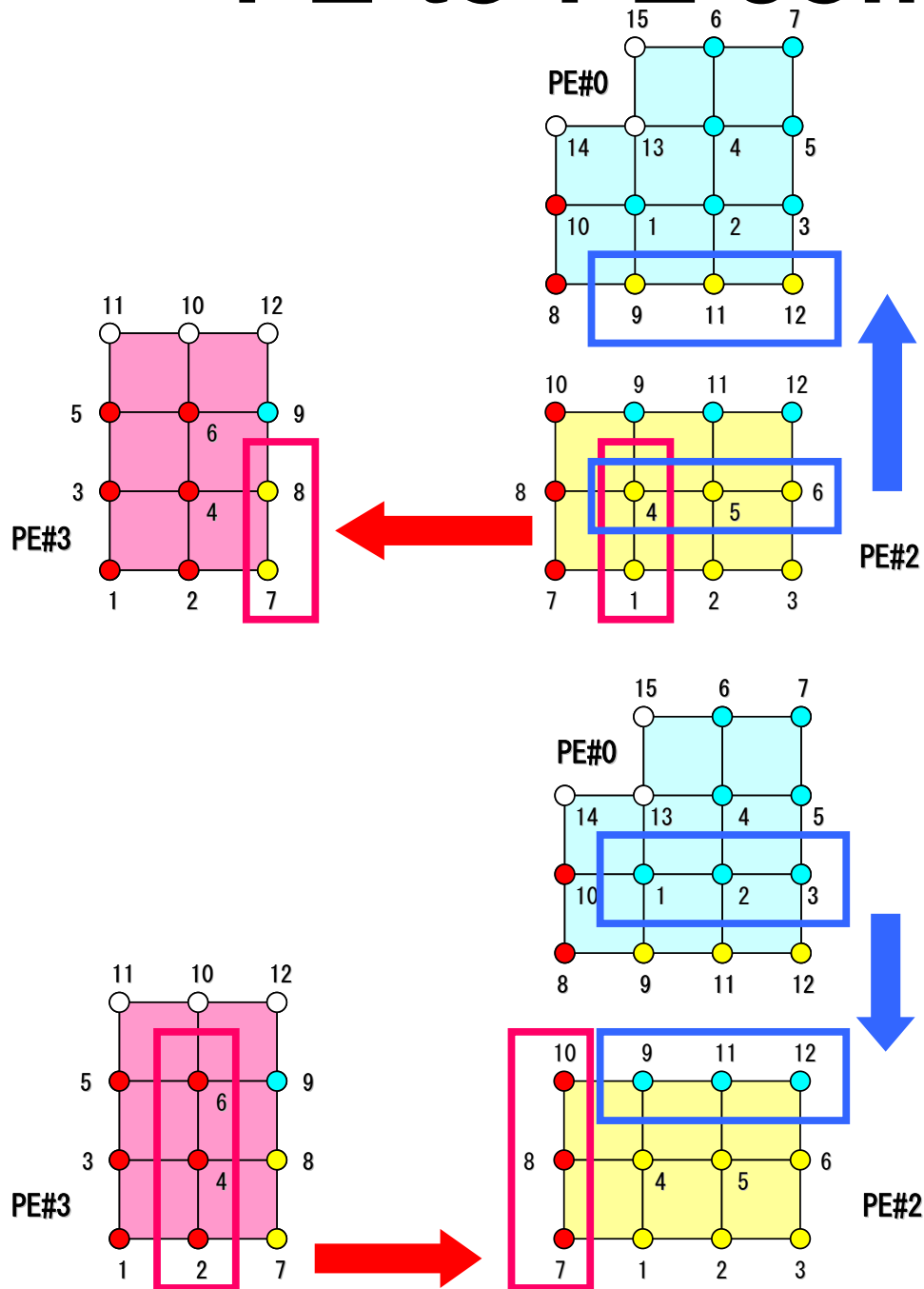

(中略)

2	
2	
3	0
3	6
7	
8	
10	
9	
11	
12	
2	5
1	
4	
4	
5	
6	

PE-to-PE comm. : Local Data (F)

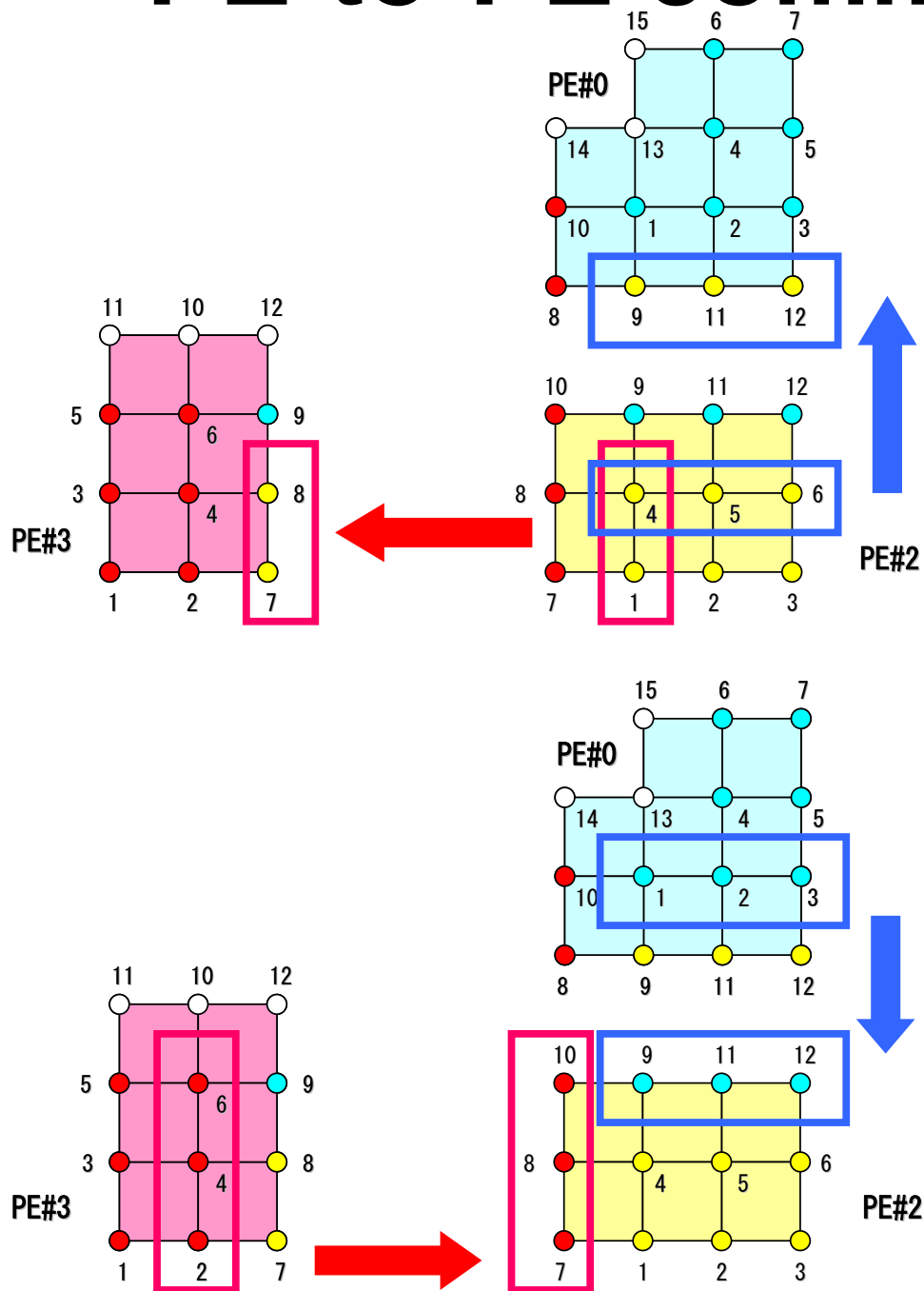

	2	領域ID
	2	隣接領域数
	3	隣接領域
(中略)		0
	3	6
	7	
	8	
	10	
	9	
	11	
	12	
	2	5
	1	
	4	
	4	
	5	
	6	

NEIBPE = 2
 NEIBPE(1) = 3, NEIBPE(2) = 0

PE-to-PE comm. : SEND (F)

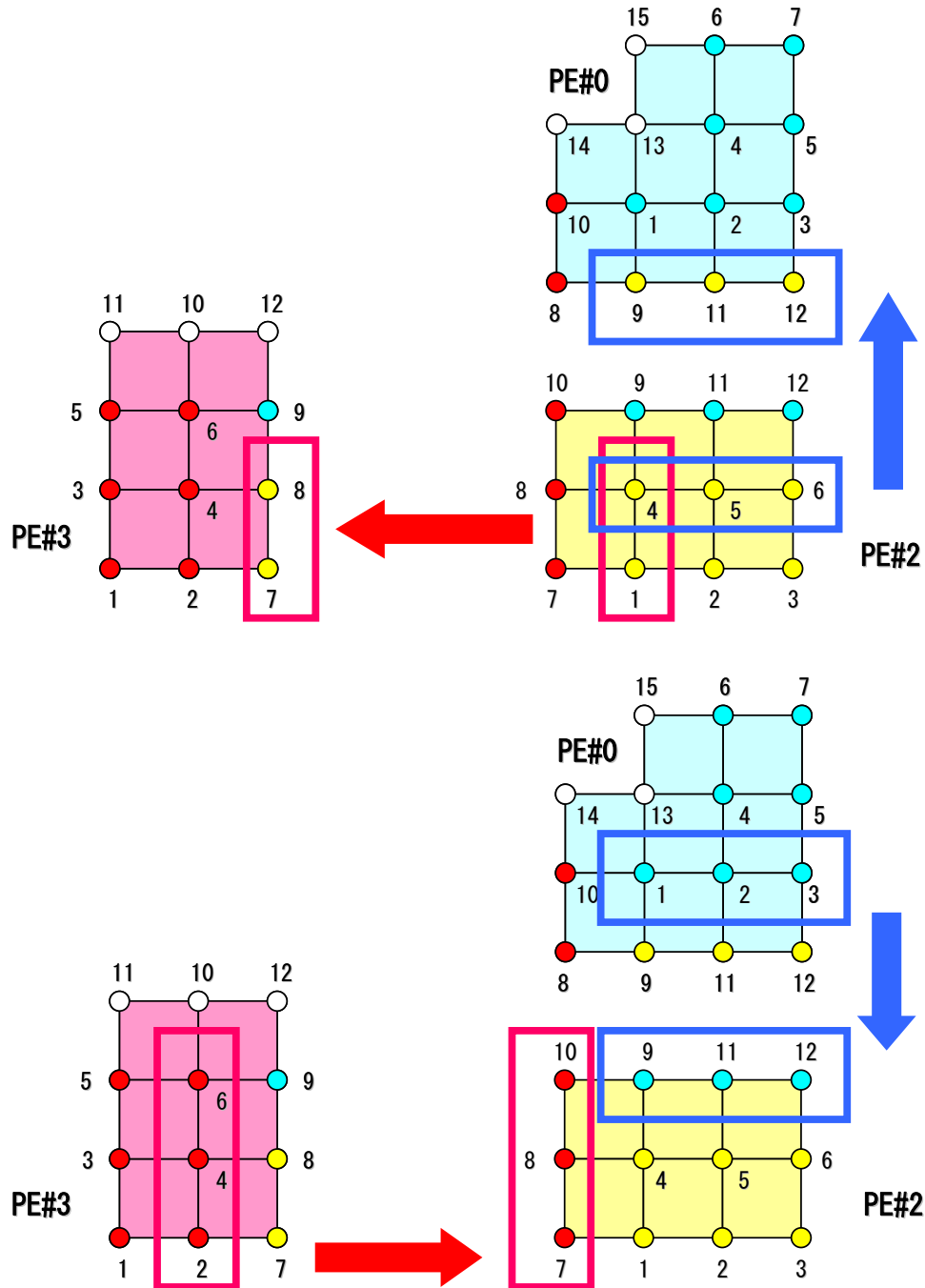

```

2
2
3      0
(中略)
3      6
7
8
10
9
11
12
2
5 export_index
1
4
4
5
6
    
```

```

export_index(0) = 0
export_index(1) = 2
export_index(2) = 2 + 3 = 5

export_item(1-5) = 1, 4, 4, 5, 6

4番の節点は2つの領域に送られる
    
```

PE-to-PE comm. : RECV (F)

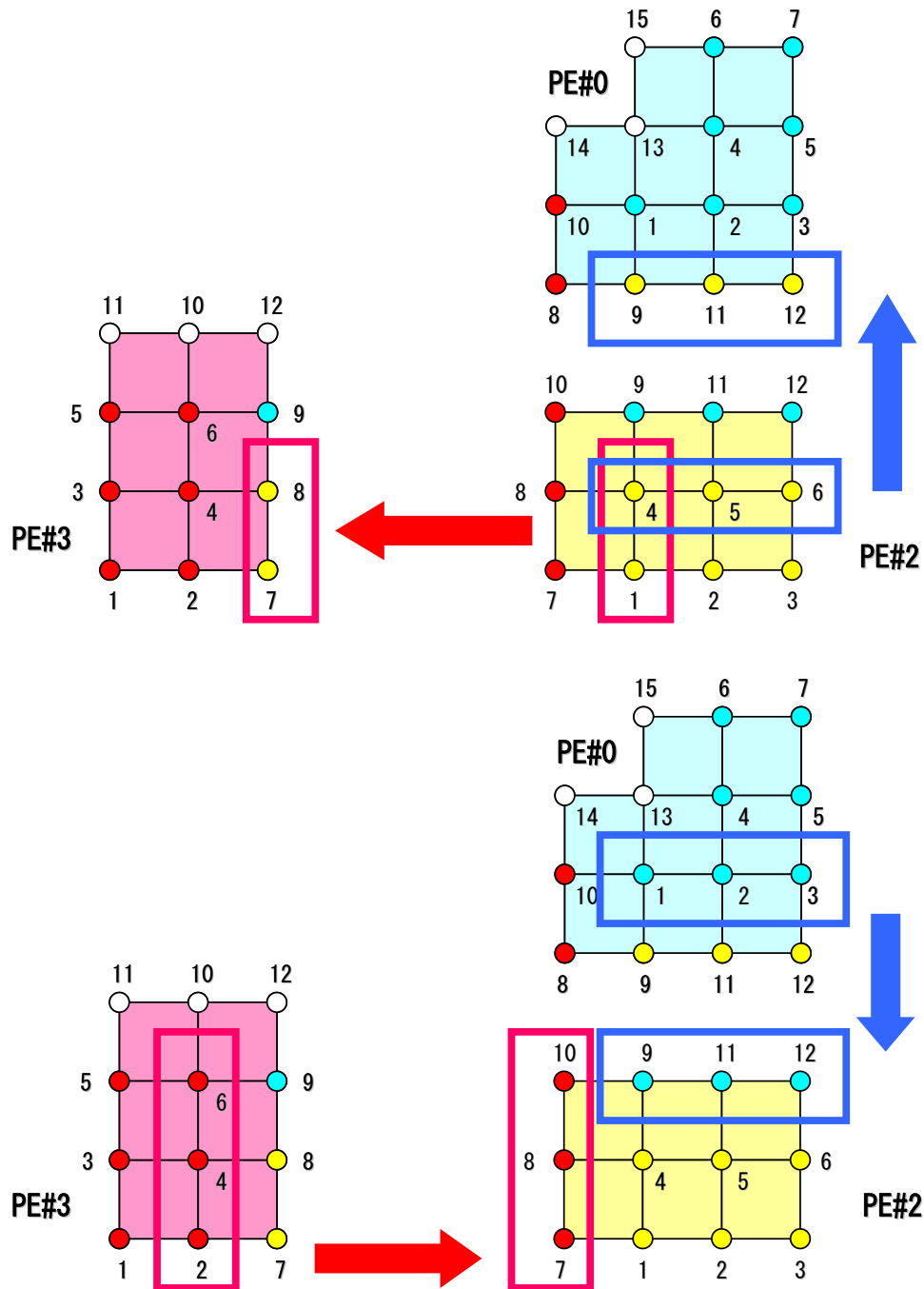

```

2
2
3
(中略)
3
7
8
10
9
11
12
2
1
4
4
5
6
0
6 import_index
5
    
```

```

import_index(0) = 0
import_index(1) = 3
import_index(2) = 3 + 3 = 6

import_item(1-6) = 7, 8, 10, 9, 11, 12
    
```

PE-to-PE comm. : Local Data (C)

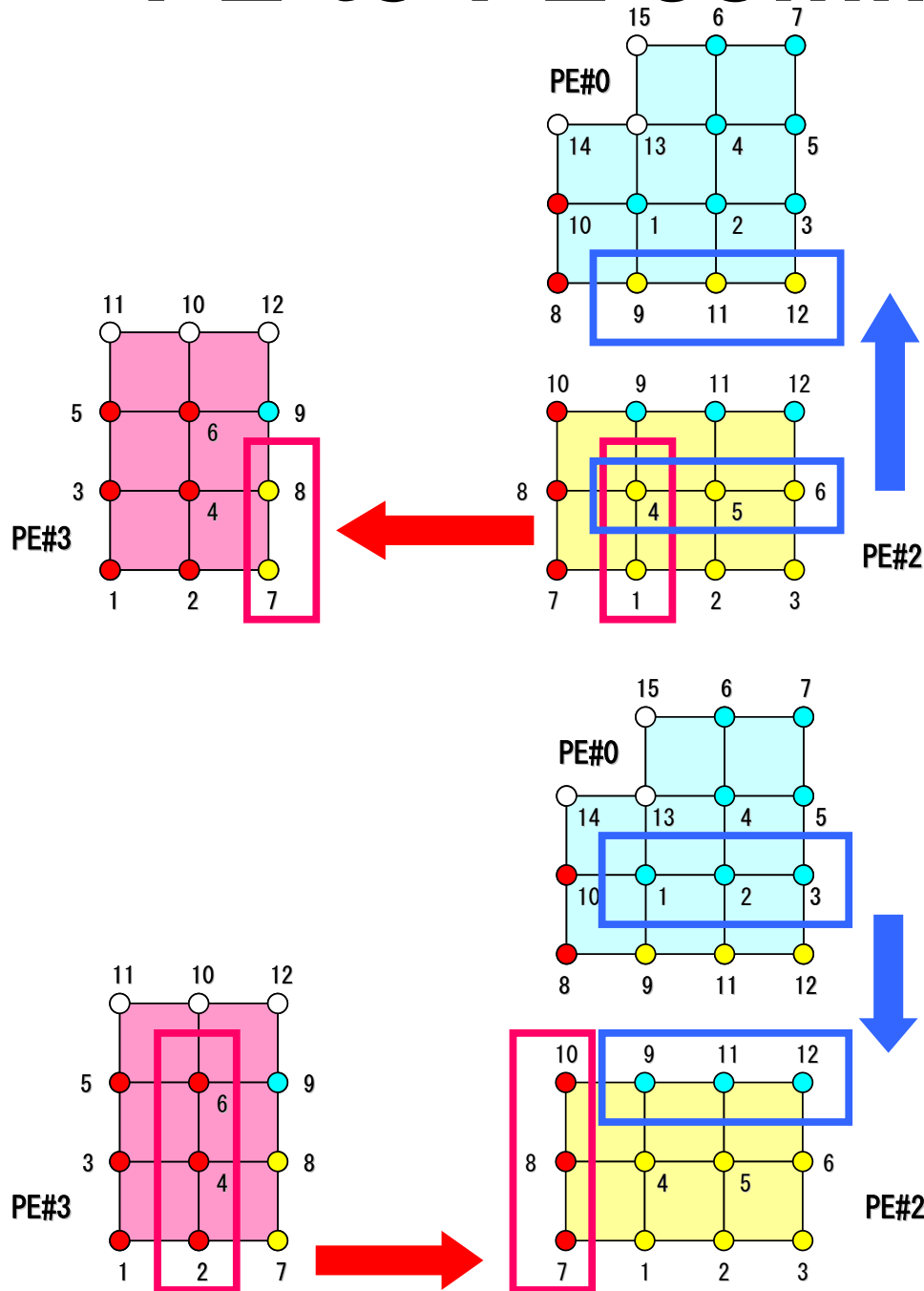

	領域ID	隣接領域数	隣接領域
2	2		
2	2		
3	0		
(中略)			
3	6		
7			
8			
10			
9			
11			
12			
2	5		
1			
4			
4			
5			
6			

```

NEIBPE= 2
NEIBPE[0]=3, NEIBPE[1]= 0
    
```

PE-to-PE comm. : SEND (C)

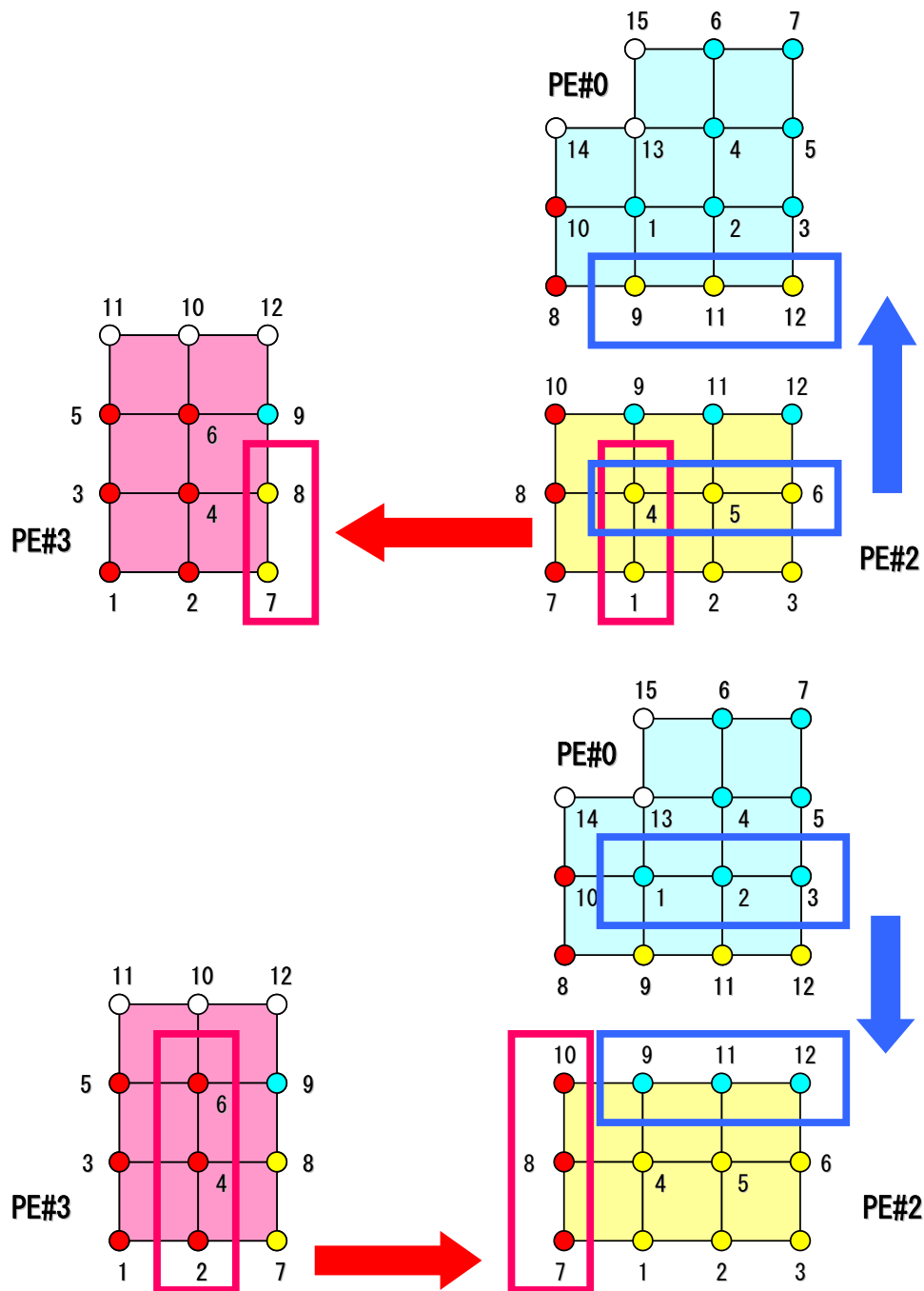

```

2
2
3      0
(中略)
3      6
7
8
10
9
11
12
2
2  export_index
1
4
4
5
6
    
```

```

export_index[0]= 0
export_index[1]= 2
export_index[2]= 2+3 = 5

export_item[0-4]=1,4,4,5,6

4番の節点は2つの領域に送られる
    
```

PE-to-PE comm. : RECV (C)

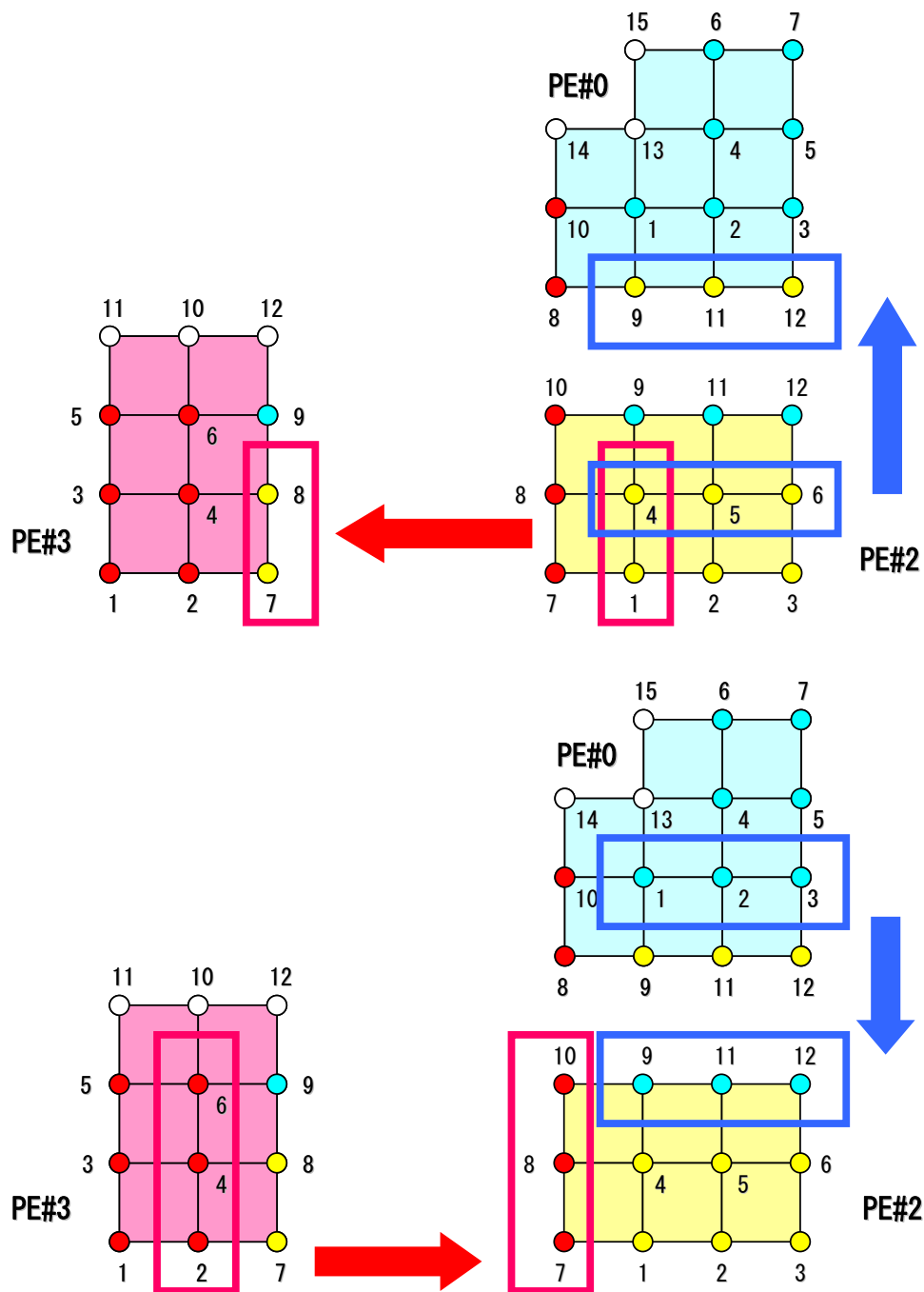

```

2
2
3
(中略)
3
7
8
10
9
11
12
2
1
4
4
5
6
0
6 import_index
5
    
```

```

import_index[0]= 0
import_index[1]= 3
import_index[2]= 3+3 = 6

import_item[0-5]=7,8,10,9,11,12
    
```

節点グループ

pc.0

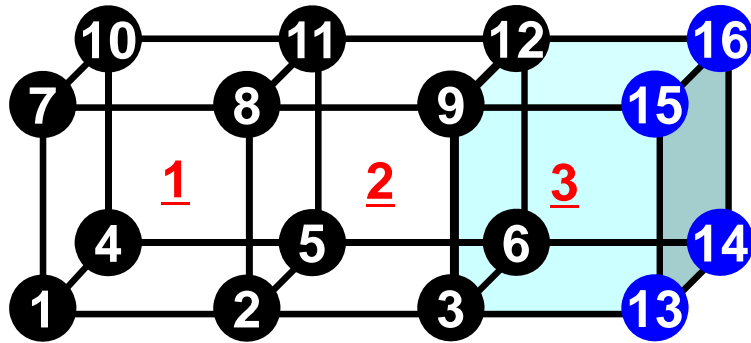

pc.1

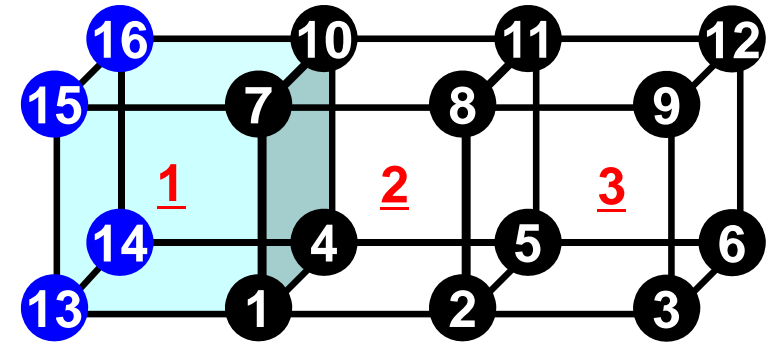

```

4
4 12 20 28
Xmin
1 4 7 10
Ymin
1 2 3 13 7 8 9 15
Zmin
1 2 3 13 4 5 6 14
Zmax
7 8 9 15 10 11 12 16

```

```

4
0 8 16 24
Xmin
Ymin
13 1 2 3 15 7 8 9
Zmin
13 1 2 3 14 4 5 6
Zmax
15 7 8 9 16 10 11 12

```

- pc.1

- Xminに属する節点が無いため、節点数が「0」となっている